

*Lepsze wnetrze*



KATALOG  
PRODUKTÓW  
**2023**

I edycja

Obowiązuje od dnia 16.01.2023  
Ceny PLN



# KATALOGI PRODUKTÓW

OKNA  
DREWNIANE,  
DREWNIANO-  
ALUMINIOWE



STOLARKA ZEWNĘTRZNA

 **POL-SKONE®**  
DRZWI I OKNA



DRZWI WEJŚCIOWE,  
TECHNICZNE



 **POL-SKONE®**  
DRZWI I OKNA



PRODUKTY  
Z TERMINEM  
REALIZACJI  
DO 10 DNI



 **POL-SKONE®**  
DRZWI I OKNA



DRZWI  
ZEWNĘTRZNE



 **POL-SKONE®**  
DRZWI I OKNA



OŚCIEŻNICE  
METALOWE



 **POL-SKONE®**  
DRZWI I OKNA



DRZWI  
I OŚCIEŻNICE  
UKRYTE  
HARMONY



# SPIS TREŚCI

OZNACZENIA SYMBOLI .....	5
WYMIARY SKRZYDEŁ WEWNĄTRZLOKALOWYCH .....	6
KOLORYSTYKA .....	7
KOLORYSTYKA OŚCIEŻNICE METALOWE .....	11
KOLORYSTYKA PROGI DĘBOWE .....	11
DODATKOWE INFORMACJE .....	12
SYSTEM REVES .....	13
SYSTEM REKUPERACJI .....	14
SKRZYDŁO HARMONY SYSTEM POL-SKONE .....	15
OŚCIEŻNICA KRYTA HARMONY SYSTEM POL-SKONE .....	16
SYSTEM FLEXI POL-SKONE DO OŚCIEŻNICY HARMONY .....	17
HARMONY INVEST PRO POD ZABUDOWĘ PANELOWĄ .....	18
HARMONY INVEST .....	20

## DRZWI WEWNĘTRZNE

### MALOWANE

FIORD .....	22
CAMBIO .....	24
SIMPLE .....	26
SUBITO .....	28
SUBLIME .....	30
TIARA .....	32
ESTATO .....	34
PALAZZO - <b>NOWOŚĆ</b> .....	36
VERTIGO .....	38
VILANO .....	40
MODERN .....	42
MODENA .....	44

### ECO TOP HIGH TOP

LOFTY .....	46
ARCO .....	48
INTER-AMBER .....	50

### UNI MAT PLUS

SEDO .....	52
CREATO .....	54
HAPTIC .....	56

### LAMISTONE SILKSTONE LAMINOWANE

MODO .....	58
VERI .....	60
EGRO .....	62
FIORI .....	64
IMPULS .....	66
ETIUDA .....	68
SONATA - <b>NOWE KOLORY</b> .....	70
FORTIMO .....	72
INVERNO .....	74
NOSTRE .....	76
MONA .....	78
SEMPRE .....	80
DECO .....	82
PASSO .....	100

### FORNIROWANE

SEMPRE LUX .....	84
ESPINA .....	86
DECO LUX .....	88
ETIUDA LUX .....	90
FORTIMO LUX .....	92
SONATA LUX .....	94
INTERSOLID .....	96
INTERSOLID II .....	98
PASSO .....	100
ESTATO LUX .....	102

## DRZWI PRZESUWNE

SYSTEM PRZESUWNY DO ZABUDOWY W ŚCIANIE .....	104
SYSTEM PRZESUWNY NAŚCIENNY .....	106
SYSTEM PRZESUWNY NAŚCIENNY PREMIUM .....	108
SYSTEM PRZESUWNY NAŚCIENNY MOVI .....	109

## DRZWI SPECJALNE

GALIO - <b>NOWOŚĆ</b> .....	110
STALIO - <b>NOWOŚĆ</b> .....	112
LUMEN .....	114
LUMEN LOFT - <b>NOWOŚĆ</b> .....	116
SKŁADANE .....	118
DŹWIĘKOIZOLACYJNE .....	120

## OŚCIEŻNICE

STAŁA MDF .....	122
STAŁA POL-SKONE .....	123
REGULOWANA SYSTEM DIN .....	124
REGULOWANA SYSTEM POL-SKONE .....	125
STAŁA SYSTEM DUO .....	126
REGULOWANA SYSTEM DIN DUO .....	127
REGULOWANA SYSTEM DUO .....	128
REGULOWANA VERTIGO .....	129
REGULOWANA SYSTEM REVES .....	130
SYSTEM REGULACJI Z MDF DO OŚCIEŻNICY METALOWEJ STAŁEJ .....	131

TUNELE / ZABUDOWA MURU .....	132
NAŚWIETLA DO OŚCIEŻNICY DIN/DIN DUO .....	134
NAŚWIETLA DO OŚCIEŻNICY STAŁEJ .....	135
DOSTAWKI DO DRZWI WEWNĘTRZNYCH SEMPRE .....	135
LISTWY .....	136
LISTWY PRZYPODŁOGOWE .....	136
OBRZEŻE ABS .....	136
BULAJE .....	137
KORONY .....	137
OPCJE WENTYLACJI .....	138
ZABEZPIECZENIA ZE STALI NIERDZEWNEJ .....	141
AKCESORIA .....	142
KLAMKI DO DRZWI WEWNĄTRZLOKALOWYCH .....	144

## UWAGA!

### WKROTCE WPROWADZAMY NOWE KODY PRODUKTÓW (NOWE OZNACZENIA WERSJI DRZWI)

Już teraz znajdziesz je przy ikonach poszczególnych modeli drzwi np.:

dotychczasowy kod → **W02** / **V4S4** ← nowy kod

Zobacz  
szczegółowe  
informacje





# CO NAS WYRÓŻNIA

## FABRYKI POL-SKONE



Z1 LUBLIN



Z4 LUBLIN



Z2 NIEMCE



Z3 BIŁGORAJ

### WIZJA

Jako polska firma rodzinna chcemy być marką pierwszego wyboru w segmencie premium.

### MISJA

Jesteśmy producentem drzwi i okien o najwyższej jakości. Budujemy silną markę kojarzącą się z solidnością, nowoczesnością, wzorniczą i innowacyjnością technologiczną.

Jesteśmy firmą rodzinną, dbamy o długotrwałe relacje ze swoimi partnerami biznesowymi, a pracowników traktujemy jako najcenniejsze aktywo.



Znak odpowiedzialnej gospodarki leśnej

### Certyfikat FSC®

Na przestrzeni 33 lat firma POL-SKONE otrzymała wiele nagród i certyfikatów potwierdzających najwyższą jakość usług i produktów. Jednym z najważniejszych wyróżnień jest międzynarodowy Certyfikat FSC® (Forest Stewardship Council®).

Certyfikat FSC® potwierdza, że surowce użyte do produkcji wyrobów pochodzą wyłącznie z certyfikowanych lasów, zarządzanych zgodnie z obowiązującym prawem oraz dobrymi praktykami ochrony środowiska, ekonomii i z poszanowaniem wartości społecznych ludności zamieszkującej dany obszar.



# OZNACZENIA SYMBOLI

## KONSTRUKCJA

Skrzydła POL-SKONE są produkowane w oparciu o różne konstrukcje oraz wypełnienia, dzięki czemu mogą sprostać wymaganiom wszystkich Klientów i dopasować się do ich potrzeb.



**KONSTRUKCJA SKRZYDŁA ramiak drewniany,** wypełnienie warstwa o strukturze „plastra miodu”



**KONSTRUKCJA SKRZYDŁA ramiak drewniany,** wypełnienie płyta wiórowa otworowana



**KONSTRUKCJA SKRZYDŁA ramiak drewniany,** wypełnienie płyta wiórowa pełna



**KONSTRUKCJA SKRZYDŁA drewno klejone warstwowo**



**KONSTRUKCJA SKRZYDŁA** wysokiej jakości płyta MDF



**KONSTRUKCJA SKRZYDŁA** specjalna konstrukcja POL-SKONE

## WYMIARY

Standardowe wymiary skrzydeł wewnątrzlokalowych znajdują się na str. 6 (niektóre modele są dodatkowo dostępne w wymiarach niestandardowych). Informacje dotyczące zakresów wymiarów oraz ościeżnic dla poszczególnych modeli drzwi znajdują się na stronach z ich opisami.

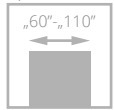

„60”-„110”  
**DRZWI JEDNOSKRZYDŁOWE**  
(zakres wymiarowy)

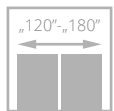

„120”-„180”  
**DRZWI DWUSKRZYDŁOWE**  
(zakres wymiarowy)

## WYPEŁNIENIA



„plaster miodu”



płyta wiórowa otworowana



płyta wiórowa pełna

## ATRYBUTY



**NOWOŚĆ**  
NOWOŚĆ  
nowe produkty w ofercie POL-SKONE



**SZYBKA REALIZACJA**  
produkcja drzwi zajmuje 10 dni roboczych + dostawa do kontrahenta



**BESTSELLER**  
modele drzwi najchętniej kupowane przez klientów



**WYBÓR INWESTORÓW**  
produkty polecane przez specjalistów

## SYSTEMY

Ze względu na sposób łączenia ościeżnicy ze skrzydłem wyróżnia się systemy przylgowy i bezprzylgowy. W pierwszym z nich skrzydło posiada feli (wcięcie, wrębi), które zachodzi na ościeżnicę, w drugim krawędź skrzydła tworzy z ościeżnicą jednolitą płaszczyznę. Unikalny system Harmony wyróżnia się zastosowaniem ościeżnicy ukrytej w ścianie. W ofercie POL-SKONE znajdują się także drzwi w systemie przesuwным.



**SYSTEM PRZYLGOWY**  
skrzydło posiada feli (wcięcie, wrębi), które zachodzi na ościeżnicę



**SYSTEM BEZPRZYLGOWY**  
prosta krawędź skrzydła tworzy jednolitą płaszczyznę z ościeżnicą



**SYSTEM REVES**  
skrzydło posiada odwrótny feli (wcięcie, wrębi), który tworzy jednolitą płaszczyznę z ościeżnicą



**SYSTEM HARMONY**  
system ościeżnicy ukrytej w ścianie

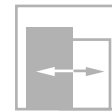

**SYSTEM PRZESUWNY**  
możliwość zastosowania w systemie przesuwным

## PARAMETRY

W ofercie POL-SKONE znajdują się drzwi o specjalistycznych właściwościach technicznych.



dźwiękoizolacyjność



ognioodporność



antyłamaniowość



klasa mechaniczna I, II, III lub IV



przenikalność cieplna



dymoszczelność



odporność na warunki klimatyczne



RTG

# WYMIARY SKRZYDEŁ WEWNĄTRZLOKALOWYCH

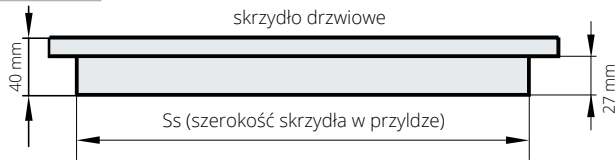

skrzydła przylgowe POL-SKONE pasują do wszystkich ościeżnic zgodnych z polskimi normami branżowymi

szerokość (Ss)				wysokość w przyłdze
618	718	818	918 928*	2020 (mm)

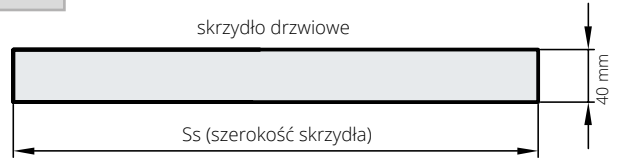
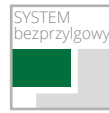

szerokość (Ss)					wysokość
625	725	825	925	950*	2040 (mm)

\*szerokość „90 plus”

Pełny zakres wymiarowy drzwi wewnętrznych z ościeżnicami – str. 122-131

## WYSOKOŚĆ KLAMKI

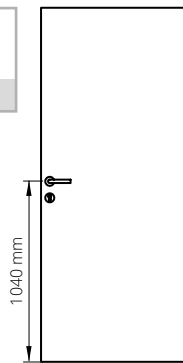

Wysokość klamki przy standardowej wysokości drzwi przylgowych – 1040 mm od dolnej krawędzi skrzydła

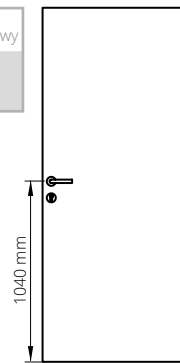
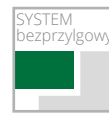

Wysokość klamki przy standardowej wysokości drzwi bezprzylgowych – 1040 mm od dolnej krawędzi skrzydła

**SYMETRIA PONAD WSZYSTKO  
UJEDNOLICONA  
WYSOKOŚĆ  
KLAMKI W SYSTEMIE  
PRZYLGOWYM  
I BEZPRZYLGOWYM**

## drzwi jednoskrzydłowe przylgowe – kierunki otwierania

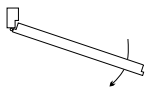

drzwi lewe:  
strona z widocznymi zawiasami

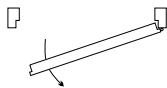

drzwi prawe:  
strona z widocznymi zawiasami

## drzwi dwuskrzydłowe przylgowe – kierunki otwierania

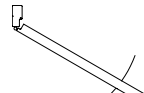

drzwi lewe:  
skrzydło główne lewe - prawa blokada

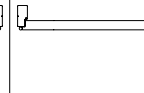

drzwi prawe:  
skrzydło główne prawe - lewa blokada

## drzwi bezprzylgowe DUO – kierunki otwierania

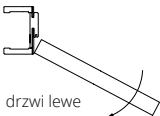

drzwi lewe

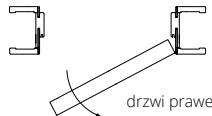

drzwi prawe

## drzwi REVES – kierunki otwierania

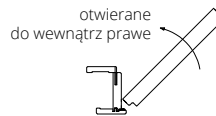

otwierane do wewnątrz  
prawe



otwierane do wewnątrz  
lewe

## drzwi HARMONY – kierunki otwierania

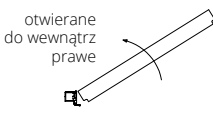

otwierane do wewnątrz  
prawe

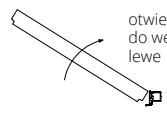

otwierane do wewnątrz  
lewe

## drzwi HARMONY – kierunki otwierania

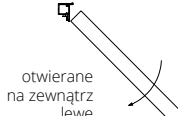

otwierane na zewnątrz  
lewe

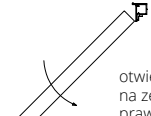

otwierane na zewnątrz  
prawe

## PRZEŚWIT MIĘDZY SKRZYDŁEM A PODŁOGĄ

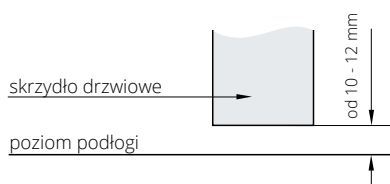

wersja z progim szwajcarskim (opcja)

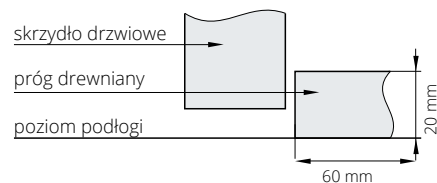

Wymiary dla drzwi wewnętrznych wejściowych oraz zewnętrznych znajdują się na stronach dedykowanych poszczególnym modelom drzwi.

# KOLORYSTYKA SKRZYDEŁ WEWNĄTRZLOKALOWYCH

## ECO TOP

Powierzchnia stanowiąca doskonałe połączenie ceny oraz jakości, która zapewnia możliwości długotrwałego użytkowania w gospodarstwach domowych.

## HIGH TOP

Powierzchnia o charakterystyce ECO TOP z dodatkowym efektem struktury prawdziwego drewna.

## UNI MAT PLUS

Wzmocniona powierzchnia charakteryzująca się jedwabistą haptką oraz specjalną powłoką odporną na ślady po palcach.

## LAMISTONE CPL

Powierzchnia z powłoką zabezpieczającą przed wycieraniem i działaniem środków chemicznych. Polecana do budynków użyteczności publicznej i stosowana w warunkach intensywnej eksploatacji stolarki drzwiowej np. w hotelach, biurach.

## SILKSTONE

Powierzchnia o charakterystyce LAMISTONE CPL z dodatkowym, niepowtarzalnym efektem struktury prawdziwego drewna.

## SILKSTONE CPL 0,5 mm

Powierzchnia o charakterystyce i odporności LAMINATU CPL 0,5 mm z dodatkowym, niepowtarzalnym efektem struktury prawdziwego drewna. Polecana do budynków użyteczności publicznej i stosowania w warunkach intensywnej eksploatacji stolarki drzwiowej np. w hotelach, biurach.

## LAMINOWANE

Wysoko odporna powierzchnia polecana do budynków użyteczności publicznej i stosowana w warunkach intensywnej eksploatacji stolarki drzwiowej np. w hotelach, biurach. Dopuszczalna różnica w odcieniu skrzydeł i ościeżnic.

## FORNIROWANE

Drzwi FORNIROWANE POL-SKONE pokryte są ekologicznym lakierem UV. Ma on zdecydowanie większą odporność na zarysowania i działanie światła od lakierów standardowych kładzionych nawet kilkuwarstwowo. Ze względu na naturalny charakter fornirów istnieje możliwość wystąpienia różnych ich odcieni i usłojenia.

## MALOWANE

Ekologiczne farby akrylowe, kolory palet RAL i NCS\* (oprócz metalicznych) - dopłata według tabeli kolorystycznej przy poszczególnych modelach.

## ECO TOP

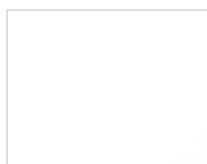

120 biały



121 dąb



132 orzech



135 dąb angielski



141 dąb Salinas



158 dąb miodowy



159 dąb delano



160 dąb sonoma



161 dąb halif

## HIGH TOP



148 jesion kawowy

## UNI MAT PLUS



640 grafite



641 titano

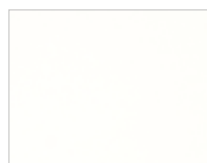

642 biały



643 beż



644 czarny



645 lava



646 stone



647 indigo



648 moss

\* kolory dostępne po konsultacji z Działem Handlowym  
Rzeczywiste kolory mogą różnić się od zamieszczonych w ofercie. Dopuszczalna różnica w odcieniu skrzydeł, ościeżnic i ramek.



**LAMISTONE  
CPL**



231 dąb halif



240 wiąz bielony V



241 wiąz piaskowy V



242 wiąz szary V



243 dąb delano



244 czarny



247 industry 1



250 dąb terra

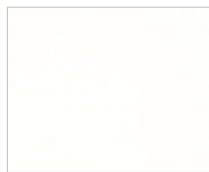

258 biały



260 biały dąb



263 orzech premium



265 wenge



289 szary



531 antracyt



232 orzech segato

**SILKSTONE**



230 dąb gran



254 antracyt Royal H



255 jesion polski H



276 dąb polski



293 antracyt Royal



294 jesion Royal



295 merbau Royal



296 jesion polski



297 nugat Royal



299 jesion Royal H

**SILKSTONE  
CPL 0,5 mm\***



976 dąb polski



993 antracyt Royal



994 jesion Royal



995 merbau Royal



996 jesion polski



997 nugat Royal

\* kolory dostępne po konsultacji z Działem Handlowym  
Rzeczywiste kolory mogą różnić się od zamieszczonych w ofercie. Dopuszczalna różnica w odcieniu skrzydeł, ościeżnic i ramek.

**LAMINOWANE  
CPL 0,2 mm**

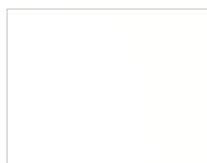

820 biały

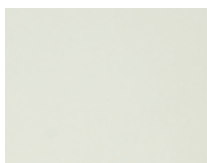

222 szary



225 dąb terra



227 dąb delano



229 dąb



280 dąb halif



821 antracyt



844 czarny



849 industry 3\*\*



863 orzech premium



228 orzech segato

**LAMINOWANE  
CPL 0,5 mm\***

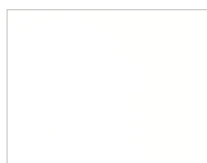

945 biały struktura



252 dąb



922 szary struktura



926 antracyt struktura



965 wenge



963 orzech premium



946 czarny struktura



961 dąb halif

**LAMINOWANE  
CPL 0,7 mm\***

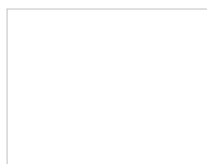

745 biały struktura



722 szary struktura



779 dąb



726 antracyt struktura



765 wenge



763 orzech premium



746 czarny struktura



761 dąb halif

**LAMINOWANE  
HPL\***

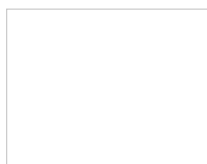
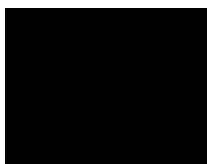

Kolorystyka HPL dotyczy modeli:  
HARMONY INVEST, DECO,  
SKŁADANE, DŹWIĘKOIZOLACYJNE,  
CERBER PLUS, CERBER PLUS RC2,  
B-30, C-30, RC3, RC3 INVEST,  
RC4, RC4 EI30.

\* kolory dostępne po konsultacji z Działem Handlowym

\*\* kolory dostępne do wyczerpania zapasów

Rzeczywiste kolory mogą różnić się od zamieszczonych w ofercie. Dopuszczalna różnica w odcieniu skrzydeł, ościeżnic i ramek.

**FORNIROWANE  
GRUPA A**



**311** jasny dąb



**312** limba



**334** dąb europejski

**FORNIROWANE  
GRUPA B**



**323** dąb rustikal



**340** heban



**351** marrone



**376** dąb stalowy



**390** orzech naturalny

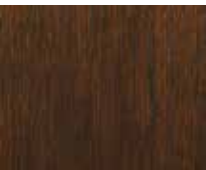

**404** ciemny orzech



**405** jasny orzech



**421** cappuccino



**422** mokka



**424** teak

**FORNIROWANE  
GRUPA C**



**370** dąb bielony



**450** biały mat



**451** czarny mat

**FORNIROWANE  
GRUPA D**

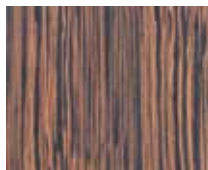

**460** makassar

**MALOWANE**

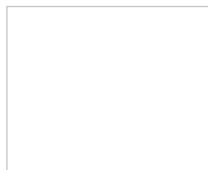

**001** biały (RAL 9003)

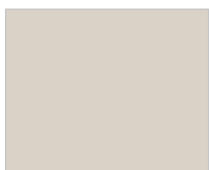

**0M6** beż mat  
(NCS s2005 Y50R)

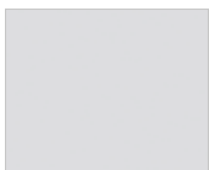

**0M5** szary mat  
(RAL 7047)



kolory palet RAL i NCS\*

**BLACK**



**002** czarny (RAL 9005)

\* kolory NCS - po konsultacji z Działem Handlowym

Wzorniki i karty kolorów dostępne w rynku należy traktować poglądowo. Mogą one nieznacznie różnić się od końcowego wymalowania i nie mogą stanowić podstawy reklamacji o ile kolor/ wymalowanie nie zostało wcześniej zatwierdzone w porozumieniu z producentem. W celu zweryfikowania rzeczywistego koloru należy zamówić/wykonać wymalowanie próbne.

PALETA RAL podział kolorów wg stopnia intensywności koloru (nie dotyczy ościeżnic metalowych). Paleta RAL ościeżnic metalowych – str. 11

**GRUPA I dopłata wg tabeli dopłat**

6020 7002 7042 8000 9002

**GRUPA II dopłata wg tabeli dopłat**

1000 1001 1002 1012 1013 1014 1015 1020 3011 3016 4002 4006 5001 5002 5005 5007 5008 5009 5010 5012 5013 5015 5017 5019 5022 5024 6000 6001 6004 6005  
6007 6009 6012 6013 6014 6015 6016 6021 6022 6024 6026 6028 6029 6032 6034 7000 7001 7003 7004 7005 7006 7008 7009 7010 7011 7012 7013 7015 7016 7021  
7022 7023 7024 7026 7030 7031 7032 7033 7034 7035 7036 7037 7038 7039 7040 7043 7044 7045 7046 7047 8001 8003 8007 8008 8011 8014 8015 8016 8017 8019  
8022 8023 8025 8027 8028 9001 9010 9016 9018

**GRUPA III dopłata wg tabeli dopłat**

1011 1021 1027 1037 2011 3009 3012 3013 3014 3015 4010 5003 5004 5011 5014 5018 5021 6002 6006 6008 6010 6017 6018 6025 6027 6033 8002 8004 8012

**GRUPA IV dopłata wg tabeli dopłat**

1007 1016 1018 1032 2000 2004 3000 3002 3017 3018 3027 4001 4003 4004 4005 4007 4008 4009 5000 5023 6003 6011 6019 6031 8024

**GRUPA V dopłata wg tabeli dopłat**

1003 1004 1005 1006 1017 1019 1023 1024 1028 1033 1034 2001 2002 2003 2008 2009 2010 2012 3001 3020 3022 3028 3031 6037



# KOLORYSTYKA OŚCIEŻNICE METALOWE/ALUMINIOWE

Standardowa kolorystyka dostępna w standardowej powierzchni wykończenia PÓŁMAT

## KOLORY STANDARD

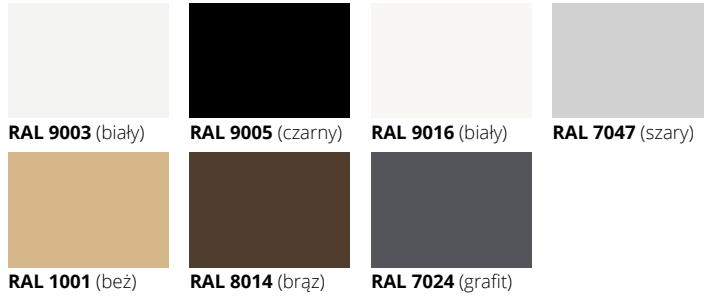

## KOLORY STRUKTURA



### drzwi STALIO, GALIO



## TABELA DOPŁAT KOLORYSTYKI RAL

**brak możliwości wykonania ościeżnic w kolorystyce NCS**

Grupa kolorystyczna	dopłata do sztuki ościeżnicy		
	(1-5 szt.)	(6-10 szt.)	(powyżej 10 szt.)
GRUPA I	+20%	+10%	+5%
GRUPA II	+30%	+20%	+10%
GRUPA III	+35%	+20%	+10%
GRUPA IV	+40%	+25%	+15%
GRUPA V	+60%	+60%	+60%

## TABELA DOPŁAT – STRUKTURY

Dopłata do ceny podstawowej ościeżnicy metalowej	
system przylgowy	20%
system bezprzylgowy	10%
HARMONY w kolorze RAL 9003, RAL 9005	10%

## PALETA RAL PODZIAŁU KOLORÓW (dotyczy ościeżnic metalowych i aluminiowych)

GRUPA I																																				
1000	1002	1011	1013	1015	1019	1020	3009	4001	5000	5001	5004	5005	5007	5008	5009	5010	5011	5013	5014	5017	5019	5020	5021	5022	5023	5024	6000	6003	6004							
6005	6006	6007	6008	6011	6012	6013	6014	6015	6019	6020	6026	6027	6033	6034	7000	7001	7002	7003	7004	7005	7006	7008	7009	7010	7011	7012	7013	7015	7016							
7021	7022	7023	7026	7030	7031	7032	7033	7034	7035	7036	7037	7038	7039	7040	7042	7043	7044	7045	7046	8000	8001	8002	8003	8004	8007	8011	8012	8015	8017							
8019	8022	8023	8025	8028	9001	9002	9010	1024HR	6021HR	9004HR	9005HR																									
GRUPA II																																				
1014	3000	3001	3002	3004	3007	3011	3013	3016	4002	4008	5002	5003	5012	5015	5018	6017	6022	6025	6029	9018	3031HR	4005HR	4006HR	6002HR	8008HR											
GRUPA III																																				
3003	3005	3020	3022	6010	6018	6024	1024HR	4004HR	4010HR	6032HR																										
GRUPA IV																																				
3012	3014	6001	6028	3027HR	4003HR	4007HR	6037HR																													
GRUPA V																																				
1003	1004	1005	1006	1016	1017	1018	1021	1023	1027	1032	1033	1034	1037	2000	2001	2002	2004	2009	2010	2011	2012	3018	9006	1027HR	1028HR	2003HR	2008HR	3028HR								

Kolorystyka RAL ościeżnic metalowych oraz ościeżnic aluminiowych różni się od kolorystyki RAL skrzydeł drzwiowych malowanych z uwagi na różną technologię aplikacji materiału.

# KOLORYSTYKA PROGI DĘBOWE

dotyczy modeli CERBER PLUS, CERBER PLUS RC2, B-30, C-30, RC3, RC4



próg dębowy lakierowany, listwa ALU w kolorze srebrnym (standard)



próg dębowy lakierowany w kolorze szarym, listwa ALU w kolorze srebrnym (opcjonalnie)



próg dębowy lakierowany w kolorze brązowym, listwa ALU w kolorze czarnym (opcjonalnie)



próg dębowy lakierowany w kolorze czarnym, listwa ALU w kolorze czarnym (opcjonalnie)

# DODATKOWE INFORMACJE



## Autoryzowane ekipy montażowe

Znajdziesz tutaj adresy autoryzowanych ekip montażowych.



## Instrukcje montażu

Zobacz filmy z instrukcjami montażu.

## SPOSOBY ŁĄCZENIA OPASEK

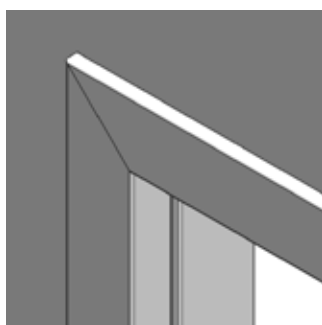

**WERSJA A, B**

opaski łączone pod kątem 45°, opaski 60 mm  
opaski łączone pod kątem 45°, opaski 80 mm

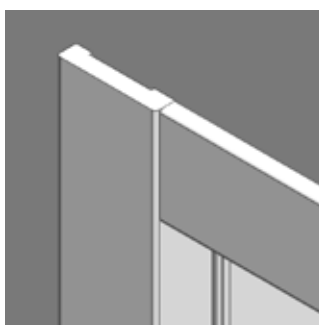

opaska pozioma 12 mm    opaska pionowa 16 mm

**WERSJA B 90°**

zacięcie opasek na 90°, opaski 80 mm  
(dotyczy ościeżnicy DIN wersja B,  
ościeżnicy DUO i DIN DUO)

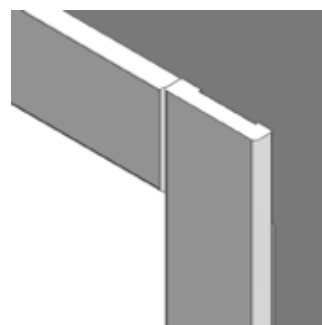

opaska pozioma 16 mm    opaska pionowa 16 mm

**WERSJA C 90°**

zacięcie opasek na 90°, opaski 80 mm  
(dotyczy ościeżnicy DIN wersja B, DIN DUO)

## Szyba w drzwiach

Zobacz z której strony znajduje się matowa strona szyby



DRZWI PRZYLGOWE PRAWIE



DRZWI BEZPRZYLGOWE PRAWIE



DRZWI DWUSKRZYDŁOWE PRZYLGOWE PRAWIE

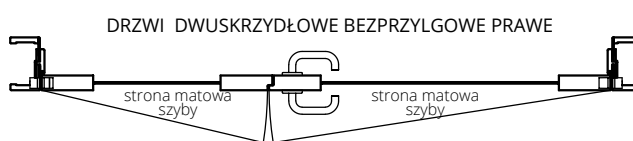

DRZWI DWUSKRZYDŁOWE BEZPRZYLGOWE PRAWIE

### SYSTEM PRZESUWNY DO ZABUDOWY W ŚCIANIE

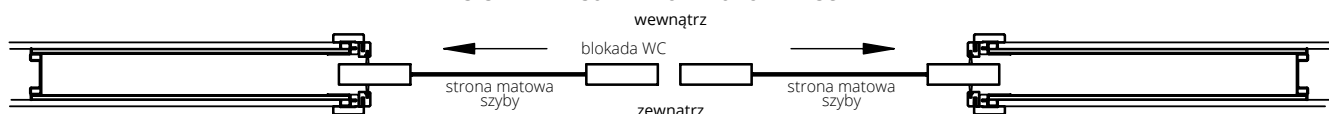

### SYSTEM PRZESUWNY DO ZABUDOWY W ŚCIANIE

drzwi lewe

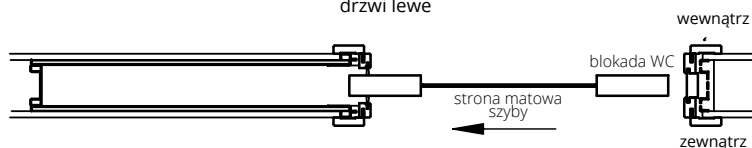

### SYSTEM NAŚCIENNY

drzwi lewe





# SYSTEM REVES

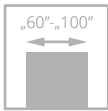

skrzydło w systemie REVES (po lewej), prawe - otwieranie do środka;  
skrzydło w systemie DUO (po prawej), lewe - otwierane na zewnątrz

Drzwi zbudowane są z **ramiaka drewnianego** obłożonego dwiema płytami HDF. Standardowe wypełnienie stanowi warstwa o strukturze „plastra miodu”. Za dopłatą wypełnienie z płyty wiórowej otworowanej oraz z płyty wiórowej pełnej. Skrzydło REVES dostępne w modelach szklonych: IMPULS W13, IMPULS W14, ESTATO A01, ESTATO A02, ESTATO A03, ESPINA W01, CREATO A01, CREATO A02, CREATO A03, ESTATO LUX A01, ESTATO LUX A02, ESTATO LUX A03. Skrzydło REVES dostępne w modelach pełnych (bez przeszkleń): CAMBIO, SIMPLE, SUBLIME, TIARA, VERTIGO, VILANO, MODERN, MODENA, LOFTY, INTER-AMBER, HAPTIC, IMPULS, SONATA, INVERNO, NOSTRE, DECO, ESPINA, DECO LUX, SONATA LUX, ESTATO, CREATO, ESTATO LUX, PALAZZO.

Połączenie systemów DUO i REVES daje nowe możliwości aranżacyjne. Pozwala zachować od strony korytarza identyczny wygląd drzwi, które otwierają się w różnych kierunkach. Powierzchnia skrzydeł w obu systemach licuje się z powierzchnią ościeżnicy, tworząc z nią jedną płaszczyznę. Zawiasy pozostają ukryte, dlatego od strony korytarza nie będzie zauważalna różnica w ich budowie.



zawias kryty DUO, kolor srebrny - system DUO



zawias kryty TE, kolor srebrny - system REVES

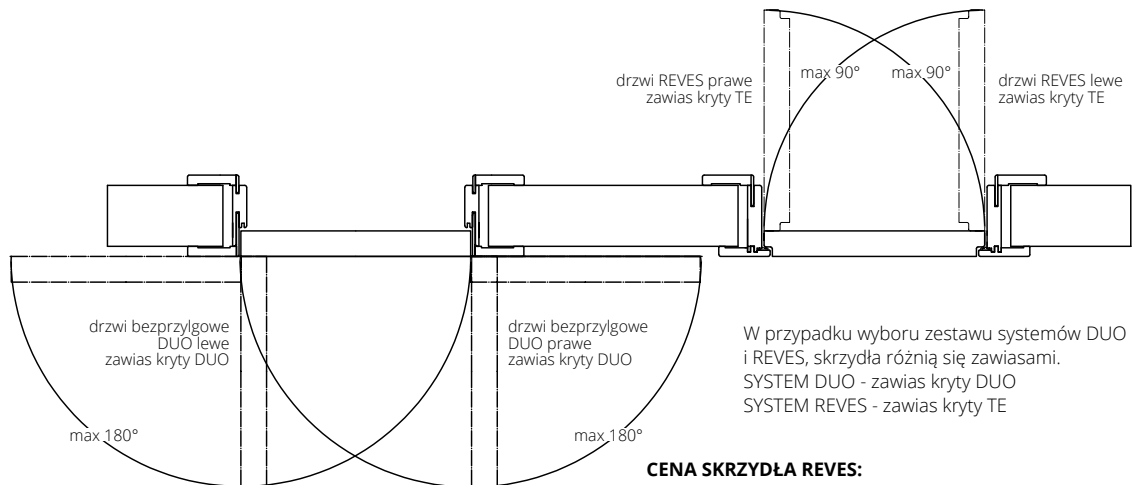

W przypadku wyboru zestawu systemów DUO i REVES, skrzydła różnią się zawiasami.  
SYSTEM DUO - zawias kryty DUO  
SYSTEM REVES - zawias kryty TE

## CENA SKRZYDŁA REVES:

**+220/270,60** do ceny wybranego modelu

dostępnego w systemie REVES

Cena ościeżnicy REVES: str. 130

## WYPOSAŻENIE

### STANDARDOWE

zamek magnetyczny wpuszczany, na klucz (rozstaw 90 mm), na wkładkę (rozstaw 85 mm) lub do blokady łazienkowej (rozstaw 90 mm)

zawiasy: kryty TE kolor chrom satyna („60”-„80” – 2 szt., „90”-„100” – 3 szt.)

opaski łączone pod kątem 45° (brak możliwości łączenia pod kątem 90°)

brak możliwości zastosowania elektrozapcepu

### DODATKOWE (za dopłatą)

wypełnienie z płyty wiórowej otworowanej **150/184,50**

wypełnienie z płyty wiórowej pełnej **205/252,15**  
(zalecany trzeci zawias)

**uszczelka opadająca** **260/319,80**

trzeci zawias w skrzydle (cena za 1 szt.):

kryty TE dla szer. „60”-„80” **225/276,75**

zamiana zawiasu standardowego kolor chrom satyna na kolor biały lub czarny (cena za 1 szt.) **120/147,60**

zamiana zamka standardowego kolor srebrny na kolor czarny lub złoty polerowany **20/24,60**

drzwi wyższe o 50 mm lub 100 mm (wymagany trzeci zawias za dopłatą) **+10%**

drzwi wyższe o 200 mm (wymagany trzeci zawias za dopłatą) Cambio 00, Loftly, Inter Amber A00, Haptic 00, Impuls W01, Deco 00, Deco Lux 00 **+20%**

drzwi niższe o 55 mm lub 100 mm bez dopłaty

maksymalna wysokość drzwi z ościeżnicą REVES - 2288 mm

Zobacz więcej inspiracji



skrzydło w systemie REVES (po lewej), prawe - otwieranie do środka; skrzydło w systemie DUO (po prawej), lewe - otwierane na zewnątrz



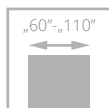

# DRZWI WEWNĘTRZNE DLA POMIESZCZEŃ Z SYSTEMEM REKUPERACJI



skrót rekuperacyjny

Drzwi ze skrótem do systemu rekuperacji dostępne są w modelach: CAMBIO, SIMPLE, TIARA, INTER-AMBER, IMPULS, SONATA, INVERNO, NOSTRE, DECO, DECO LUX, HARMONY, SUBLIME, VILANO, VERTIGO, FIORD, MODERN, MODENA, HAPTIC.

Skrót rekuperacyjny dla drzwi ARCO, SEDO, MODO, VERI, EGRO, FIORI, FORTIMO, MONA, SEMPRE, SEMPRE LUX, FORTIMO LUX (dotyczy standardowych wysokości) **+10%** Skrzydła drzwiowe są krótsze o 15 mm od standardowej wysokości, tj. 2005 mm (sys. przylgowy) i 2025 mm (sys. bezprzylgowy i HARMONY otwierane na zewnątrz), 2035 mm (HARMONY otwierane do wewnątrz), ościeznica pozostaje standardowej wysokości.

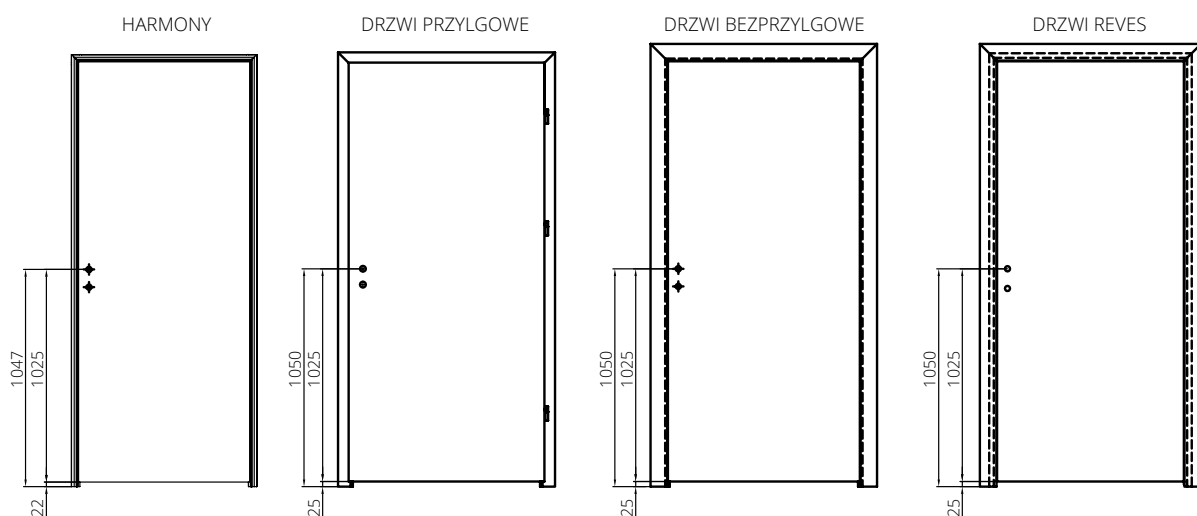

Drzwi do systemu rekuperacji dostępne są w cenie kompletu drzwi standardowych. W konfiguratorze [www.drzwionline.pl](http://www.drzwionline.pl) opcja wyboru SKRÓTU REKUPERACYJNEGO jest możliwa tylko przy wyborze standardowej wysokości skrzydła i ościeznicy jako kompletu.



skrót rekuperacyjny w drzwiach CAMBIO, wzór 00, ościeznica regulowana SYSTEM DIN

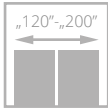
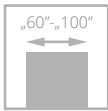

# skrzydło HARMONY SYSTEM POL-SKONE

## NAJLEPSZA OFERTA NA RYNKU

1194/1468,62 za komplet

skrzydło w powierzchni HARMONY IDEA\* do samodzielnego pomalowania + ościeżnica ALU surowa do samodzielnego pomalowania (dotyczy skrzydeł szer. „60”-„90” cm x wysokość 2040/2050mm wypełnienie plaster miodu)



\* skrzydło jednoskrzydłowe z ościeżnicą ukrytą HARMONY z wypełnieniem płytą pełną, wyposażone w uszczelkę opadającą posiada parametr dźwiękoizolacyjności **Rw=27 dB\***

### PARAMETRY

Klasa mechaniczna: 2 klasa wymagań wytrzymałości mechanicznej tj. średnie warunki eksploatacji.

### KONSTRUKCJA SKRZYDŁA

Skrzydło w systemie bezprzylgowym (otwierane na zewnątrz) lub z wrębem (otwierane do wewnątrz). Konstrukcję skrzydła stanowi **ramiak z drewna iglastego** obłożony obustronnie płytami HDF. Wypełnienie skrzydła stanowi karton komórkowy typu „plaster miodu”, płyta wiórowa otworowa lub pełna. Nominalna grubość skrzydła wynosi 40 mm. Konstrukcja skrzydła pozwala na zlicowanie się z powierzchnią ościeżnicy.

### WYKOŃCZENIE SKRZYDŁA

Powierzchnia gładka HARMONY IDEA, w podkładzie do samodzielnego pomalowania, laminowana, malowana lub fornirowana.

### AKCESORIA

Wyposażenie standardowe:  
zawias kryty (regulowany w 3 płaszczyznach)  
zamek magnetyczny na wkładkę patentową, klucz lub WC

Wyposażenie dodatkowe (za dopłatą):  
wypełnienie z płyty wiórowej otworowanej + 150/184,50  
wypełnienie z płyty wiórowej pełnej + 205/252,15  
uszczelka opadająca + 260/319,80  
zawias kryty w kolorze białym, czarnym lub srebrnym + 75/92,25  
podcięcie wentylacyjne (str. 139) + 35/43,05  
zamek rolkowy HOBES 2784 + 40/49,20  
przygotowanie pod dodatkowy zawias (dopłata do skrzydła) + 30/36,90  
inne wymiary drzwi – kontakt z Działem Handlowym  
skrót rekuperacyjny – bez dopłaty  
przystosowanie skrzydła do montażu jednostronnego lustra lub płytki o grubości 4 mm +250/307,50 (Wymagana płyta pełna oraz dodatkowy zawias. Ilość zawiasów „60-80” – 3 szt., „90-100” – 4 szt. Zalecany jest montaż klamki na sztyldzie dzielonym). Maksymalna wysokość skrzydła przystosowanego pod lustro to 2240/2250 mm.

możliwość zamówienia skrzydła HARMONY skracanego co 10 mm - maksymalny skrót 100 mm **bez dopłaty**

### Istnieje możliwość zamówienia asymetrycznego podziału drzwi dwuskrzydłowych

#### SZEROKOŚĆ

drzwi jednoskrzydłowe		drzwi dwuskrzydłowe						
typ	S <sub>d</sub> *	S <sub>d</sub> **	S <sub>o</sub>	typ	S <sub>d</sub> *	S <sub>o</sub> *	S <sub>d</sub> **	S <sub>o</sub> **
„60”	696	693	710	„60”+„60”	1315	1330	1309	1325
„70”	796	793	810	„70”+„70”	1515	1530	1509	1525
„80”	896	893	910	„80”+„80”	1715	1730	1709	1725
„90”	996	993	1010	„90”+„90”	1915	1930	1909	1925
„100”	1096	1093	1110	„100”+„100”	2115	2130	2109	2125

#### WYSOKOŚĆ

	H <sub>d</sub>	H <sub>o</sub>
* drzwi otwierane do wewnątrz; ** drzwi otwierane na zewnątrz	2092*	2100*
	2082**	2090**

S<sub>d</sub>, H<sub>d</sub> - szerokość/wysokość drzwi po zewnętrznej stronie ościeżnicy  
S<sub>o</sub>, H<sub>o</sub> - szerokość/wysokość otworu montażowego  
CENA (zł) netto/brutto (VAT 23%)

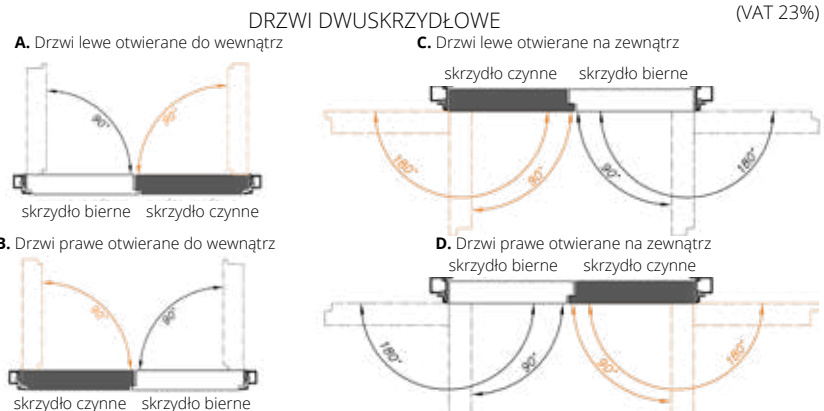
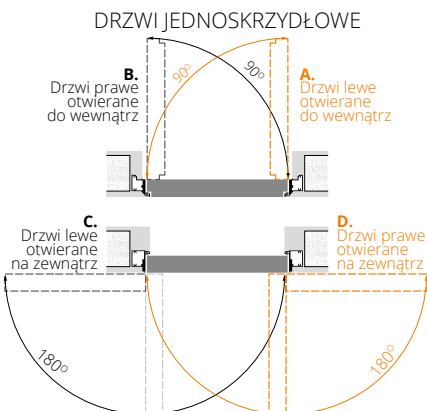

### SKRZYDŁO HARMONY HARMONY IDEA - otwarte na Twoje pomysły aranżacyjne

wymiary skrzydła	HARMONY IDEA	skrzydło surowe w podkładzie do samodzielnego pomalowania	LAMISTONE	MALOWANE	MALOWANE	BLACK	FORNIROWANE		
			SILKSTONE	biały zawiąsy białe	beż, szary zawiąsy białe	RAL 9005 zawiąsy czarne	GRUPA A	GRUPA B	GRUPA C
„60”-„90” x 2040/2050 mm	395/485,85	546/671,58	595/731,85	724/890,52	824/1013,52	924/1136,52	827/1017,21	1021/1255,83	1122/1380,06
„100” x 2040/2050 mm	402/494,46	556/683,88	602/740,46	797/980,31	897/1103,31	997/1226,31	910/1119,30	1123/1381,29	1234/1517,82
„60”-„90” x 2140/2150 mm	425/522,75	588/723,24	625/768,75	797/980,31	897/1103,31	997/1226,31	910/1119,30	1123/1381,29	1234/1517,82
„100” x 2140/2150 mm	453/557,19	627/771,21	653/803,19	877/1078,71	977/1201,71	1077/1324,71	1002/1232,46	1236/1520,28	1359/1671,57
„60”-„90” x 2240/2250 mm	465/571,95	643/790,89	665/817,95	877/1078,71	977/1201,71	1077/1324,71	1002/1232,46	1236/1520,28	1359/1671,57
„100” x 2240/2250 mm	492/605,16	681/837,63	692/851,16	965/1186,95	1065/1309,95	1165/1432,95	1103/1356,69	1360/1672,80	1495/1838,85
„60”-„90” x 2340/2350 mm	503/618,69	696/856,08	703/864,69	965/1186,95	1065/1309,95	1165/1432,95	1103/1356,69	1360/1672,80	1495/1838,85
„100” x 2340/2350 mm	531/653,13	734/902,82	731/899,13	1062/1306,26	1162/1429,26	1262/1552,26	1214/1493,22	1497/1841,31	1645/2023,35
„60”-„90” x 2440/2450 mm	542/666,66	750/922,50	742/912,66	1062/1306,26	1162/1429,26	1262/1552,26	1214/1493,22	1497/1841,31	1645/2023,35

# ościeżnica **KRYTA** HARMONY **SYSTEM POL-SKONE**



## OPATENTOWANE POŁĄCZENIE



otwierane do wewnątrz



otwierane na zewnątrz

### OŚCIEŻNICA KOLORYSTYKA

Ościeżnica kryta do skrzydeł otwieranych do wewnątrz lub na zewnątrz aluminiowa anodowana, aluminiowa surowa do samodzielnego pomalowania w kolorze ściany lub malowana w kolorze białym (RAL 9003), czarnym (RAL 9005)

### AKCESORIA

Wyposażenie standardowe:  
zawias kryty (regulowany w 3 płaszczyznach) kolor chrom satyna – ilość zawiasów wg tabeli, klucz lub WC

Wyposażenie dodatkowe (za dopłatą):  
ościeżnice w kolorach metalicznych (str. 11) **+ 10%**  
zawias kryty do ościeżnicy Harmony w kolorze białym, czarnym lub srebrnym **+ 75/92,25**  
przystosowanie ościeżnicy pod zamek rolkowy HOBES 2784 **+ 80/98,40**  
możliwość zamówienia ościeżnicy z elektrozapczepem rewersyjnym od **1800/2214,00** lub awersyjnym od **1345/1654,35** – kontakt z Działem Handlowym  
możliwość zamówienia ościeżnicy HARMONY skracanej co 10 mm - maksymalny skrót 100 mm **bez dopłaty**

CENA (zł)  
**netto**/brutto  
(VAT 23%)

### DO DRZWI JEDNOSKRZYDŁOWYCH

wymiary skrzydła i ilość zawiasów	do samodzielnego pomalowania (aluminium surowe)	aluminium anodowane	MALOWANE biały, beż, szary zawiasy białe BLACK RAL 9005 zawiasy czarne
„60”-„80” x 2040/2050 mm (2 zawiasy kryte)	<b>799/982,77</b>	<b>920/1131,60</b>	<b>920/1131,60</b>
„90”-„100” x 2040/2050 mm (3 zawiasy kryte)	<b>884/1087,32</b>	<b>1005/1236,15</b>	<b>1005/1236,15</b>
„60”-„100” x 2140/2150 mm (3 zawiasy kryte)	<b>1066/1311,18</b>	<b>1284/1579,32</b>	<b>1284/1579,32</b>
„60”-„100” x 2240/2250 mm (3 zawiasy kryte)	<b>1163/1430,49</b>	<b>1478/1817,94</b>	<b>1478/1817,94</b>
„60”-„100” x 2340/2350 mm (4 zawiasy kryte)	<b>1286/1581,78</b>	<b>1620/1992,60</b>	<b>1620/1992,60</b>
„60”-„100” x 2440/2450 mm (4 zawiasy kryte)	<b>1408/1731,84</b>	<b>1762/2167,26</b>	<b>1762/2167,26</b>

### DO DRZWI DWUSKRZYDŁOWYCH

wymiary skrzydła i ilość zawiasów	do samodzielnego pomalowania (aluminium surowe)	aluminium anodowane	MALOWANE biały, beż, szary zawiasy białe BLACK RAL 9005 zawiasy czarne
„60”+„60”, „70”+„70”, „80”+„80” x 2040/2050 mm (4 zawiasy kryte)	<b>1338/1645,74</b>	<b>1617/1988,91</b>	<b>1632/2007,36</b>
„90”+„90”, „100”+„100” x 2040/2050 mm (6 zawiasów krytych)	<b>1496/1840,08</b>	<b>1871/2301,33</b>	<b>1888/2322,24</b>
„60”+„60”, „70”+„70”, „80”+„80”, „90”+„90”, „100”+„100” x 2140/2150 mm (6 zawiasów krytych)	<b>1720/2115,60</b>	<b>2158/2654,34</b>	<b>2177/2677,71</b>
„60”+„60”, „70”+„70”, „80”+„80”, „90”+„90”, „100”+„100” x 2240/2250 mm (6 zawiasów krytych)	<b>1939/2384,97</b>	<b>2443/3004,89</b>	<b>2463/3029,49</b>
„60”+„60”, „70”+„70”, „80”+„80”, „90”+„90”, „100”+„100” x 2340/2350 mm (8 zawiasów krytych)	<b>2164/2661,72</b>	<b>2729/3356,67</b>	<b>3010/3702,30</b>
„60”+„60”, „70”+„70”, „80”+„80”, „90”+„90”, „100”+„100” x 2440/2450 mm (8 zawiasów krytych)	<b>2640/3247,20</b>	<b>3270/4022,10</b>	<b>3303/4062,69</b>

Szczegółowe informacje dot. produktu



# SYSTEM FLEXI POL-SKONE DO OŚCIEŻNICY HARMONY

**WZÓR  
OPATENTOWANY**

System regulacji z MDF



symbol	zakres w mm*	symbol	zakres w mm*	ECO TOP	MALOWANE** biały	MALOWANE** beż, szary	BLACK RAL 9005	UNI MAT PLUS	fornirowane	
								LAMISTONE	GRUPA A (311, 312, 334)	GRUPA B (323, 370, 372, 376, 390, 404, 405, 421, 422, 424)
								SILKSTONE		
HW1	85-90	HZ1	95-100	314/386,22	586/720,78	686/843,78	736/905,28	321/394,83	603/741,69	666/819,18
HW2	90-95	HZ2	100-105	314/386,22	586/720,78	686/843,78	736/905,28	321/394,83	603/741,69	666/819,18
HW3	95-105	HZ3	105-115	314/386,22	586/720,78	686/843,78	736/905,28	321/394,83	603/741,69	666/819,18
HW4	105-130	HZ4	115-140	322/396,06	594/730,62	694/853,62	744/915,12	328/403,44	618/760,14	681/837,63
HW5	130-150	HZ5	140-160	328/403,44	607/746,61	707/869,61	757/931,11	335/412,05	635/781,05	700/861,00
HW6	150-170	HZ6	160-180	344/423,12	627/771,21	727/894,21	777/955,71	349/429,27	666/819,18	731/899,13
HW7	170-190	HZ7	180-200	358/440,34	646/794,58	746/917,58	796/979,08	363/446,49	690/848,70	755/928,65
HW8	190-210	HZ8	200-220	375/461,25	661/813,03	761/936,03	811/997,53	378/464,94	705/867,15	778/956,94
HW9	210-230	HZ9	220-240	381/468,63	680/836,40	780/959,40	830/1020,90	399/490,77	738/907,74	810/996,30
HW10	230-250	HZ10	240-260	404/496,92	700/861,00	800/984,00	850/1045,50	414/509,22	640/787,20	833/1024,59
HW11	250-270	HZ11	260-280	418/514,14	714/878,22	814/1001,22	864/1062,72	426/523,98	778/956,94	850/1045,50
HW12	270-290	HZ12	280-300	425/522,75	733/901,59	833/1024,59	883/1086,09	441/542,43	800/984,00	891/1095,93
HW13	290-310	HZ13	300-320	440/541,20	753/926,19	853/1049,19	903/1110,69	463/569,49	827/1017,21	915/1125,45

(\*) w zakresie regulacji uwzględniona grubość danej ościeżnicy aluminiowej  
(\*\*) opaski o szerokości 80 mm

CENA (zł)

netto/brutto (VAT 23%)

## KOMPLETACJA ELEMENTÓW

	zakres regulacji	ościeżnica HARMONY ODW	zakres regulacji	ościeżnica HARMONY ODZ	opaska kątowa regulacyjna	panel
HW1	85-90	Ościeżnica HARMONY otwierana do wewnątrz ODW	HZ1	95-100	12 mm	46 mm
HW2	90-95		HZ2	100-105	12 mm	51 mm
HW3	95-105		HZ3	105-115	16 mm	56 mm
HW4	105-130		HZ4	115-140	32 mm	66 mm
HW5	130-150		HZ5	140-160	32 mm	91 mm
HW6	150-170		HZ6	160-180	32 mm	111 mm
HW7	170-190		HZ7	180-200	32 mm	131 mm
HW8	190-210		HZ8	200-220	32 mm	151 mm
HW9	210-230		HZ9	220-240	32 mm	171 mm
HW10	230-250		HZ10	240-260	32 mm	191 mm
HW11	250-270		HZ11	260-280	32 mm	211 mm
HW12	270-290		HZ12	280-300	32 mm	231 mm
HW13	290-310		HZ13	300-320	32 mm	251 mm

Wymiar zabudowy	otwierane do wewnątrz						otwierane na zewnątrz					
	Sd	SopA	SopB	Hd	HopA	HopB	Sd	SopA	SopB	Hd	HopA	HopB
„60”	683	783	823				663	763	803			
„70”	783	883	923				763	863	903			
„80”	883	983	1023	2086	2136	2156	863	963	1003	2067	2117	2137
„90”	983	1083	1123				963	1063	1103			
„100”	1083	1183	1223				1063	1163	1203			

Maksymalna wysokość zabudowy ODW – Hd 2286 mm

Maksymalna wysokość zabudowy ODZ – Hd 2267 mm

Sd – szerokość zabudowy

SopA – szerokość po zewnętrznej stronie opaski „60 mm”

SopB – szerokość po zewnętrznej stronie opaski „80 mm”

Hd – wysokość zabudowy

HopA – wysokość po zewnętrznej stronie opaski „60 mm”

HopB – wysokość po zewnętrznej stronie opaski „80 mm”

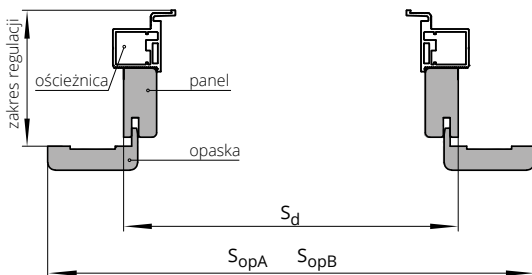

Szczegółowe informacje dot. produktu





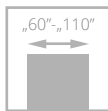

izolacyjność  
akustyczna  
**Rw = 37dB**



drzwi HARMONY INVEST PRO z ościeżnicą aluminiową HARMONY INVEST i zabudową panelową

# HARMONY INVEST PRO POD ZABUDOWĘ PANELOWĄ

od **1293/1590,39**

cena skrzydła **netto**/brutto (PLN, VAT 23%)

- **solidna konstrukcja - ramiak drewniany** wzmocniony specjalnym profilem stalowym
- **ościeżnica aluminiowa**, wzmocniona pozwalająca tworzyć jedną powierzchnię panela ściennego (grubość 13 mm) ze skrzydłem
- **bogata kolorystyka** z kolekcji ECO TOP, LAMINOWANE CPL, LAMISTONE CPL, SILKSTONE, UNI MAT PLUS, oklein naturalnych lub malowanych
- skrzydło wyposażone w **uszczelkę opadającą**
- **izolacyjność akustyczna** Rw = 37dB
- nominalna **grubość skrzydła 50 mm**

Drzwi wewnętrzne wejściowe z przeznaczeniem do pomieszczeń w budynkach użyteczności publicznej w tym biura, hotele itp.

szerokość drzwi otwierane na zewnątrz ODZP „60” - „90”  
**4 klasa wytrzymałości mechanicznej** wg PN-EN 1192:2001  
szerokość drzwi otwierane na zewnątrz ODZP „90 plus” - „110”  
**3 klasa wytrzymałości mechanicznej** wg PN-EN 1192:2001  
szerokość drzwi otwierane do wewnątrz ODWP „60” - „110”  
**3 klasa wytrzymałości mechanicznej** wg PN-EN 1192:2001  
izolacyjność akustyczna: **Rw= 37 dB, D1-35, D2-30**  
Krajowa Ocena Techniczna **ITB-KOT-2022/2187** wydanie 1



drzwi HARMONY INVEST z ościeżnicą aluminiową

Szczegółowe  
informacje  
dot. produktu





### SKRZYDŁO I PANEL HARMONY INVEST PRO

	kolorystyka	skrzydło	panel
surowe do samodzielnego pomalowania		<b>1293</b> /1590,39	-
ECO TOP		<b>1309</b> /1610,07	<b>295</b> /362,85
LAMISTONE CPL		<b>1364</b> /1677,72	<b>320</b> /393,60
UNI MAT PLUS		<b>1342</b> /1650,66	<b>320</b> /393,60
SILKSTONE		<b>1364</b> /1677,72	<b>320</b> /393,60
SILKSTONE CPL 0,5 mm		<b>1714</b> /2108,22	<b>435</b> /535,05
LAMINOWANE CPL 0,2 mm		<b>1474</b> /1813,02	<b>330</b> /405,90
MALOWANE – biały		<b>1529</b> /1880,67	<b>545</b> /670,35
MALOWANE – szary, beż		<b>1629</b> /2003,67	<b>645</b> /793,35
MALOWANE – czarny		<b>1749</b> /2151,27	<b>745</b> /916,35
FORNIROWANE GRUPA A		<b>1759</b> /2163,57	<b>501</b> /616,23
FORNIROWANE GRUPA B		<b>1784</b> /2194,32	<b>552</b> /678,96
FORNIROWANE GRUPA C		<b>1898</b> /2334,54	<b>611</b> /751,53
SILKWOOD		<b>1898</b> /2334,54	<b>611</b> /751,53

WERSJA

W00 / V00

panele - cena za 1 m<sup>2</sup> (dokładny wymiar paneli dostępny po konsultacji z Działem Handlowym)

**UWAGA! Dla paneli o wysokości 2200 do 2500 mm widoczne łączenie forniru na mikrowczyepy**

dopłata do koloru podstawowego biały RAL 9003, szary RAL 7047, beż NCS s2005 Y50R wg grup kolorystycznych RAL, NCS (str. 10)

GRUPA I	GRUPA II	GRUPA III	GRUPA IV	GRUPA V
<b>399</b> /490,77	<b>499</b> /613,77	<b>599</b> /736,77	<b>699</b> /859,77	<b>799</b> /982,77

dopłata CPL 0,5 mm, CPL 0,7 mm do drzwi w powłoce laminat CPL

CPL 0,5 mm („60” - „80”)	CPL 0,7 mm („60” - „80”)	CPL 0,5 mm („90” - „110”)	CPL 0,7 mm („90” - „110”)
<b>150</b> /184,50	<b>160</b> /196,80	<b>170</b> /209,10	<b>180</b> /221,40

### KOLORYSTYKA

<b>ECO TOP</b>	<b>HIGH TOP</b>	<b>LAMISTONE CPL</b>	<b>SILKSTONE</b>	<b>SILKSTONE CPL</b>
<b>UNI MAT PLUS</b>	<b>LAMINOWANE CPL 0,2 mm</b>	<b>LAMINOWANE CPL 0,5 mm</b>	<b>LAMINOWANE HPL*</b>	<b>FORNIROWANE GRUPA A</b>
<b>FORNIROWANE GRUPA B</b>	<b>FORNIROWANE GRUPA C</b>	<b>SILKWOOD</b>	<b>MALOWANE</b>	

\*dostępne za dopłatą po konsultacji z Działem Handlowym

### OŚCIEŻNICE

#### OŚCIEŻNICA ALUMINIOWA HARMONY INVEST PRO POD PANEL

wymiar skrzydła [mm]	surowe do samodzielnego pomalowania	ODW			ODZ			
		MALOWANE biały	MALOWANE beż, szary	BLACK RAL 9005	surowe do samodzielnego pomalowania	MALOWANE biały	MALOWANE beż, szary	BLACK RAL 9005
625-960 x 2040/2050	1675/2060,25	1785/2195,55	1885/2318,55	1985/2441,55	1905/2343,15	2015/2478,45	2115/2601,45	2215/2724,45
1025-1125 x 2040/2050	1835/2257,05	1945/2392,35	2045/2515,35	2145/2638,35	2065/2539,95	2175/2675,25	2275/2798,25	2375/2921,25
625-960 x 2140/2150	1835/2257,05	1945/2392,35	2045/2515,35	2145/2638,35	2065/2539,95	2175/2675,25	2275/2798,25	2375/2921,25
1025x1125 x 2140/2150	1994/2452,62	2104/2587,92	2204/2710,92	2304/2833,92	2224/2735,52	2334/2870,82	2434/2993,82	2534/3116,82
625-960 x 2240/2250	1994/2452,62	2104/2587,92	2204/2710,92	2304/2833,92	2224/2735,52	2334/2870,82	2434/2993,82	2534/3116,82
1025x1125 x 2240/2250	2154/2649,42	2264/2784,72	2364/2907,72	2464/3030,72	2384/2932,32	2494/3067,62	2594/3190,62	2694/3313,62
625-960 x 2340/2350	2154/2649,42	2264/2784,72	2364/2907,72	2464/3030,72	2384/2932,32	2494/3067,62	2594/3190,62	2694/3313,62
1025-1125 x 2340/2350	2313/2844,99	2423/2980,29	2523/3103,29	2623/3226,29	2543/3127,89	2653/3263,19	2753/3386,19	2853/3509,19
625-960 x 2440/2450	2313/2844,99	2423/2980,29	2523/3103,29	2623/3226,29	2543/3127,89	2653/3263,19	2753/3386,19	2853/3509,19
1025-1125 x 2440/2450	2473/3041,79	2583/3177,09	2683/3300,09	2783/3423,09	2703/3324,69	2813/3459,99	2913/3582,99	3013/3705,99

dopłata do kolorów strukturalnych +10%

Drzwi otwierane do wewnątrz pod zabudowę panelową

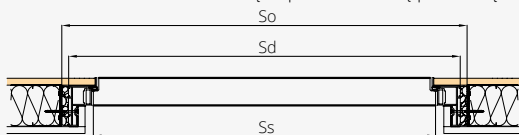

Drzwi otwierane na zewnątrz pod zabudowę panelową

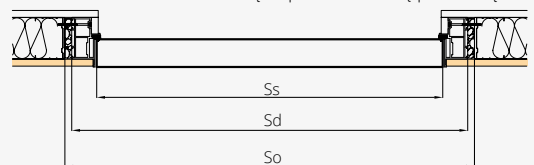

#### DRZWI OTWIERANE DO WEWNĄTRZ ODW

SZEROKOŚĆ [MM]	Ss Sd So			WYSOKOŚĆ [MM]		
	Ss	Sd	So	Hs	Hd	Ho
„60”	625	715	735	1950	2002	2015
„70”	725	815	835	2050 - standard	2102	2115
„80”	825	915	935	2150	2202	2215
„90”	925	1015	1035	2250	2302	2315
<b>„90 plus”*</b>	<b>960</b>	<b>1050</b>	<b>1070</b>	2350	2402	2415
„100”	1025	1115	1135	2450	2502	2515
„110”	1125	1215	1235			

#### DRZWI OTWIERANE NA ZEWNĄTRZ ODZ

SZEROKOŚĆ [MM]	Ss Sd So			WYSOKOŚĆ [MM]		
	Ss	Sd	So	Hs	Hd	Ho
„60”	625	715	735	1940	1992	2005
„70”	725	815	835	2040 - standard	2092	2105
„80”	825	915	935	2140	2192	2205
„90”	925	1015	1035	2240	2292	2305
<b>„90 plus”*</b>	<b>960</b>	<b>1050</b>	<b>1070</b>	2340	2392	2405
„100”	1025	1115	1135	2440	2492	2505
„110”	1125	1215	1235			

\* szerokość inwestycyjna

Ss - szerokość skrzydła

Sd - szerokość drzwi po zewnętrznej stronie ościeżnicy

So - szerokość otworu montażowego

Hs - wysokość skrzydła

Hd - wysokość drzwi po zewnętrznej stronie ościeżnicy

Ho - wysokość otworu montażowego

### WYPOSAŻENIE

#### STANDARDOWE

zamek magnetyczny wpuszczany, na klucz (rozstaw 90 mm), na wkładkę (rozstaw 85 mm) lub do blokady łazienkowej (rozstaw 90 mm)  
otwierane na zewnątrz: zawiasy kryte SIMONSWERK typ TECTUS TE 541 3D FVZ regulowane 3D („60” - „90” - 2 szt., „100” - „110” - 3 szt.)  
otwierane do wewnątrz: zawiasy kryte SIMONSWERK typ TECTUS TE 240 3D regulowane 3D („60” - „110” - 3 szt.)  
drzwi wyższe niż standard - 3 szt.

uszczelka opadająca

skrót rekuperacyjny\*

#### DODATKOWE (za dopłatą)

laminat CPL 0,5 mm („60” - „90”) **160**/196,80

laminat CPL 0,7 mm („60” - „90”) **170**/209,10

laminat CPL 0,5 mm („90+” - „110”) **180**/221,40

laminat CPL 0,7 mm („90+” - „110”) **190**/233,70

kolorystyka SILKSTONE CPL **350**/430,50

szerokość „100” **+10%**

szerokość „110” **+20%**

podcięcie wentylacyjne\*

zamek wpuszczany zapadkowo-zasuwkowy

drzwi wyższe - 2150/2140 **+10%**

drzwi wyższe - 2250/2240 **+20%**

drzwi wyższe - 2350/2340 **+30%**

drzwi wyższe - 2450/2440 **+40%**

dopasowane usłojenia paneli ściennych do drzwi wg

wzoru (tolerancja dopasowania do 10 mm) **+20%**

\*drzwi ze skrótem rekuperacyjnym lub podcięciem wentylacyjnym nie posiadają uszczelki opadającej oraz deklarowanego parametru akustyczności i przepuszczalności powietrza.

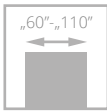

# HARMONY INVEST

od **1293**/1590,39  
cena skrzydła **netto**/brutto (PLN, VAT 23%)

- **solidna konstrukcja – ramiak drewniany**  
wzmocniony specjalnym profilem stalowym
- **bogata kolorystyka** z kolekcji ECO TOP, LAMINOWANE CPL, LAMISTONE CPL, SILKSTONE, UNI MAT PLUS, oklein naturalnych lub malowanych
- skrzydło wyposażone w **uszczelkę opadającą**
- **izolacyjność akustyczna**  $R_w=37$  dB
- **ościeżnica aluminiowa**, wzmocniona
- nominalna **grubość skrzydła 50 mm**

Drzwi wewnętrzne wejściowe z przeznaczeniem do pomieszczeń w budynkach użyteczności publicznej w tym biura, hotele itp.

szerokość drzwi „60” - „90” - 4 klasa wytrzymałości mechanicznej wg PN-EN 1192:2001  
szerokość drzwi „90 plus” - „110” - 3 klasa wytrzymałości mechanicznej wg PN-EN 1192:2001  
Izolacyjność akustyczna:  $R_w= 37$  dB,  $D_1-35$ ,  $D_2-30$   
Krajowa Ocena Techniczna **ITB-KOT-2022/2187** wydanie 1

drzwi HARMONY INVEST z ościeżnicą aluminiową HARMONY INVEST



drzwi HARMONY INVEST z ościeżnicą aluminiową

Zobacz  
więcej  
inspiracji



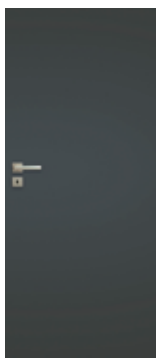

surowe do samodzielnego pomalowania	<b>1293/1590,39</b>
ECO TOP	<b>1309/1610,07</b>
LAMISTONE CPL	<b>1364/1677,72</b>
UNI MAT PLUS	<b>1342/1650,66</b>
SILKSTONE	<b>1364/1677,72</b>
SILKSTONE CPL 0,5 mm	<b>1714/2108,22</b>
LAMINOWANE CPL 0,2 mm	<b>1474/1813,02</b>
MALOWANE – biały	<b>1529/1880,67</b>
MALOWANE – szary, beż	<b>1629/2003,67</b>
MALOWANE – czarny	<b>1749/2151,27</b>
FORNIROWANE GRUPA A	<b>1759/2163,57</b>
FORNIROWANE GRUPA B	<b>1784/2194,32</b>
FORNIROWANE GRUPA C	<b>1898/2334,54</b>
SILKWOOD	<b>1898/2334,54</b>

WERSJA **W00 / V00**

**KOLORYSTYKA**

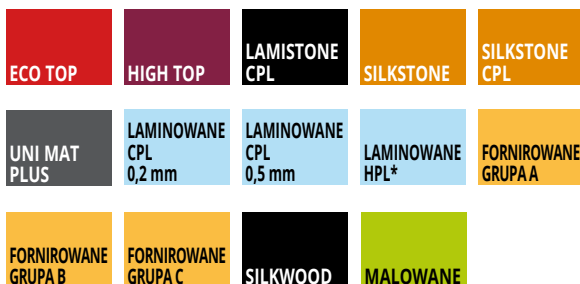

dopłata do koloru podstawowego biały RAL 9003, szary RAL 7047, beż NCS s2005 Y50R wg grup kolorystycznych RAL, NCS (str. 10)

GRUPA I	GRUPA II	GRUPA III	GRUPA IV	GRUPA V
<b>399/490,77</b>	<b>499/613,77</b>	<b>599/736,77</b>	<b>699/859,77</b>	<b>799/982,77</b>

dopłata CPL 0,5 mm, CPL 0,7 mm do drzwi w powłoce laminat CPL

CPL 0,5 mm („60” - „80”)	CPL 0,7 mm („60” - „80”)	CPL 0,5 mm („90” - „110”)	CPL 0,7 mm („90” - „110”)
<b>150/184,50</b>	<b>160/196,80</b>	<b>170/209,10</b>	<b>180/221,40</b>

\*dostępne za dopłatą po konsultacji z Działem Handlowym

**OŚCIEŻNICE**

**OŚCIEŻNICA HARMONY INVEST DO DRZWI JEDNOSKRZYDŁOWYCH**

wymiary skrzydła [mm]	ilość zawiasów	do samodzielnego pomalowania	aluminium anodowane	MALOWANE biały	MALOWANE beż, szary	BLACK RAL 9005
625-960 x 2040/2050	2 szt.	<b>1755/2158,65</b>	<b>1975/2429,25</b>	<b>1876/2307,48</b>	<b>1976/2430,48</b>	<b>2096/2578,08</b>
1025-1125 x 2040/2050	3 szt.	<b>1931/2375,13</b>	<b>2151/2645,73</b>	<b>2052/2523,96</b>	<b>2152/2646,96</b>	<b>2272/2794,56</b>
625-960 x 2140/2150	3 szt.	<b>1931/2375,13</b>	<b>2151/2645,73</b>	<b>2052/2523,96</b>	<b>2152/2646,96</b>	<b>2272/2794,56</b>
1025x1125 x 2140/2150	3 szt.	<b>2106/2590,38</b>	<b>2326/2860,98</b>	<b>2227/2739,21</b>	<b>2327/2862,21</b>	<b>2447/3009,81</b>
625-960 x 2240/2250	3 szt.	<b>2106/2590,38</b>	<b>2326/2860,98</b>	<b>2227/2739,21</b>	<b>2327/2862,21</b>	<b>2447/3009,81</b>
1025x1125 x 2240/2250	3 szt.	<b>2282/2806,86</b>	<b>2502/3077,46</b>	<b>2403/2955,69</b>	<b>2503/3078,69</b>	<b>2623/3226,29</b>
625-960 x 2340/2350	3 szt.	<b>2282/2806,86</b>	<b>2502/3077,46</b>	<b>2403/2955,69</b>	<b>2503/3078,69</b>	<b>2623/3226,29</b>
1025-1125 x 2340/2350	3 szt.	<b>2457/3022,11</b>	<b>2677/3292,71</b>	<b>2578/3170,94</b>	<b>2678/3293,94</b>	<b>2798/3441,54</b>
625-960 x 2440/2450	3 szt.	<b>2457/3022,11</b>	<b>2677/3292,71</b>	<b>2578/3170,94</b>	<b>2678/3293,94</b>	<b>2798/3441,54</b>
1025-1125 x 2440/2450	3 szt.	<b>2633/3238,59</b>	<b>2853/3509,19</b>	<b>2754/3387,42</b>	<b>2854/3510,42</b>	<b>2974/3658,02</b>

dopłata do kolorów strukturalnych **+10%**

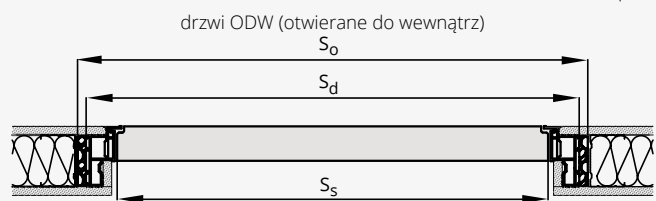

drzwi ODW (otwierane do wewnątrz)

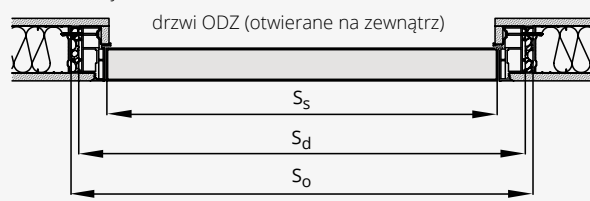

drzwi ODZ (otwierane na zewnątrz)

DRZWI OTWIERANE DO WEWNĄTRZ ODW				SZEROKOŚĆ [MM]			WYSOKOŚĆ [MM]		
	Ss	Sd	So	Hs	Hd	Ho			
„60”	625	715	735	1950	2002	2015			
„70”	725	815	835	2050 - standard	2102	2115			
„80”	825	915	935	2150	2202	2215			
„90”	925	1015	1035	2250	2302	2315			
<b>„90 plus”*</b>	<b>960</b>	<b>1050</b>	<b>1070</b>	2350	2402	2415			
„100”	1025	1115	1135	2450	2502	2515			
„110”	1125	1215	1235						

DRZWI OTWIERANE NA ZEWNĄTRZ ODZ				SZEROKOŚĆ [MM]			WYSOKOŚĆ [MM]		
	Ss	Sd	So	Hs	Hd	Ho			
„60”	625	715	735	1940	1992	2005			
„70”	725	815	835	2040 - standard	2092	2105			
„80”	825	915	935	2140	2192	2205			
„90”	925	1015	1035	2240	2292	2305			
<b>„90 plus”*</b>	<b>960</b>	<b>1050</b>	<b>1070</b>	2340	2392	2405			
„100”	1025	1115	1135	2440	2492	2505			
„110”	1125	1215	1235						

\* szerokość inwestycyjna

Ss - szerokość skrzydła  
Sd - szerokość drzwi po zewnętrznej stronie ościeżnicy  
So - szerokość otworu montażowego

Hs - wysokość skrzydła  
Hd - wysokość drzwi po zewnętrznej stronie ościeżnicy  
Ho - wysokość otworu montażowego

**WYPOSAŻENIE**

STANDARDOWE		
laminat CPL 0,5 mm („90+” - „110”)		<b>180/221,40</b>
laminat CPL 0,7 mm („90+” - „110”)		<b>190/233,70</b>
kolorystyka SILKSTONE CPL		<b>350/430,50</b>
samozamknięczak kryty GEZE Boxer 2-4		
szerokość „100”		<b>+10%</b>
szerokość „110”		<b>+20%</b>
podcięcie wentylacyjne*		
zamek wpuszczany zapadkowo-zasuwkowy		
elektrozamek awersyjny lub rewersyjny		
drzwi wyższe - 2150/2140		<b>+10%</b>
drzwi wyższe - 2250/2240		<b>+20%</b>
drzwi wyższe - 2350/2340		<b>+30%</b>
drzwi wyższe - 2450/2440		<b>+40%</b>
zawiasy TECTUS TE 340 kolor chrom satyna, blacha zaczepowa kolor srebrny		
ościeżnica malowana RAL 9003 – zawiasy TECTUS TE 340 kolor chrom satyna, blacha zaczepowa kolor chrom satyna		
ościeżnica malowana RAL 9005 – zawiasy TECTUS TE 340 kolor czarny, blacha zaczepowa kolor czarny		
zawiasy kryte SIMONSWERK typ TECTUS TE 340 regulowane 3D („60” - „90” – 2 szt., „100” - „110” – 3 szt.) drzwi wyższe niż standard – 3 szt.		
uszczelka opadająca		
skrót rekuperacyjny*		
<b>DODATKOWE (za dopłatą)</b>		
laminat CPL 0,5 mm („60” - „90”)		<b>160/196,80</b>
laminat CPL 0,7 mm („60” - „90”)		<b>170/209,10</b>

\*drzwi ze skrótem rekuperacyjnym lub podcięciem wentylacyjnym nie posiadają uszczelki opadającej oraz deklarowanego parametru akustyczności i przepuszczalności powietrza.



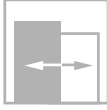
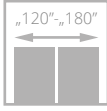
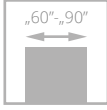

drzwi FIORD, wzór 00, ościeżnica regulowana SYSTEM DIN DUO

# FIORD

od **698/858,54**  
cena skrzydła **netto/brutto** (PLN, VAT 23%)



- **solidna konstrukcja - ramiak drewniany**
- **3 warstwowy system malowania** – trwałość koloru na wiele lat
- bogata kolorystyka **RAL i NCS**
- **regulowany zawias typ K, typ C oraz regulowany typ DUO**
- drzwi dostępne w **10 dni roboczych** w ramach promocji „szybka realizacja”



szklenie, ramka

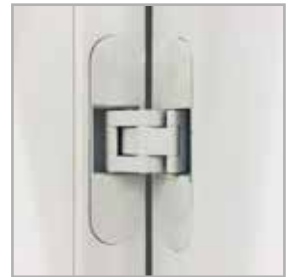

zawias kryty DUO biały – opcja do sys. bezprzylgowego



profil skrzydła



drzwi FIORD, wzór 00, ościeżnica regulowana

Zobacz więcej inspiracji







WERSJA	00 / V03	01 / V3S1	03 / V3S3	04 / V3SD
BIAŁY	698/858,54	898/1104,54	1130/1389,90	1130/1389,90
BEŻ, SZARY	798/981,54	998/1227,54	1230/1512,90	1230/1512,90
CZARNY	898/1104,54	-	-	-

#### KOLORYSTYKA

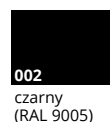

Dotyczy skrzydła Fiord 00 oraz ościeżnic DIN, DIN DUO, Vertigo.

#### KOLORYSTYKA OPCJONALNA



kolory palet RAL i NCS (oprócz metalicznych)

dopłata do koloru podstawowego biały RAL 9003, szary RAL 7047, beż NCS s2005 Y50R wg grup kolorystycznych RAL, NCS (str. 10)

Grupa I	Grupa II	Grupa III	Grupa IV	Grupa V
335/412,05	380/467,40	415/510,45	499/613,77	599/736,77

#### OŚCIEŻNICE

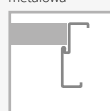
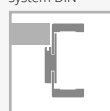

#### WYPOSAŻENIE

##### STANDARDOWE

szkło biały mat lub przeźierne o grubości 4 mm  
wersja 04: szkło biały mat hartowane o grubości 4 mm  
zamek jednopunktowy, rozstaw 72 mm (sys. przylgowy)  
lub magnetyczny (sys. bezprylgowy) wpuszczany, na klucz (rozstaw 90 mm), na wkładkę (rozstaw 85 mm) lub do blokady łazienkowej (rozstaw 90 mm)

zawiasy: typ K srebrny – do ościeżnicy system DIN, typ C srebrny – do ościeżnicy drewnianej, typ M – do ościeżnicy metalowej lub kryty DUO nikiel satyna („60”-„80” – 2 szt., „90” – 3 szt.)

w przypadku skrzydła z samozamykaczem oraz ościeżnicą DIN lub metalową należy zastosować zawiasy typ T w ilości „60”-„80” – 3 szt., „90” – 4 szt. (wymiana standardowych zawiasów na zawias typ T za dopłatą)

kollekcja BLACK: standard blacha czołowa zamka magnetycznego oraz zawiasy DUO w kolorze czarnym

##### DODATKOWE (za dopłatą)

skrót rekuperacyjny bez dopłaty  
wypełnienie z płyty wiórowej pełnej (zalecany trzeci zawias) 205/252,15

trzeci zawias w skrzydle:

typ M dla szer. „60”-„80” 17/20,91  
typ C dla szer. „60”-„80” 40/49,20  
typ K dla szer. „60”-„80” 40/49,20  
kryty DUO dla szer. „60”-„80” 110/135,30

zamiana zawiasu standardowego DUO na kolor biały lub czarny (do 1 szt.) 20/24,60

sys. przylgowy kolekcja BLACK: zmiana koloru zamka na kolor czarny bez dopłaty

zmiana koloru zamka DUO na kolor czarny lub złoty połysk 20/24,60

ramiak (umożliwiający samodzielne skrócenie do 50 mm) 30/36,90

wzmocnienie pod samozamykacz 25/30,75

zabezpieczenie dolnego ramiaka przed nadmiernym działaniem wilgoci (nie dot. skrzydeł z podcięciem wentylacyjnym) 20/24,60

drzwi niższe o 50 mm lub 100 mm (sys. przylgowy) bez dopłaty

drzwi niższe o 55 mm lub 100 mm (sys. bezprylgowy) bez dopłaty

podcięcie wentylacyjne (str. 139) 35/43,05

szkło hartowane przeźierne o grubości 4 mm +10%

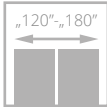
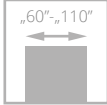

II klasa



drzwi CAMBIO, wzór 00, ościeżnica regulowana SYSTEM DIN

# CAMBIO

od **836/1028,28**  
cena skrzydła **netto/brutto** (PLN, VAT 23%)



- **solidna konstrukcja - ramiak drewniany**
- **3 warstwowy system malowania** – trwałość koloru na wiele lat
- bogata kolorystyka **RAL i NCS**
- **regulowany zawias** typ K, typ C **oraz regulowany typ DUO**



zawias kryty DUO czarny – standard do sys. bezprzylgowego kolekcja BLACK

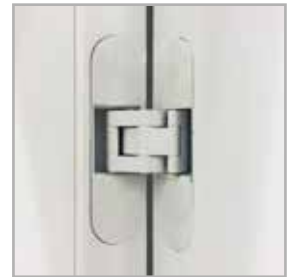

zawias kryty DUO biały – opcja do sys. bezprzylgowego



laminowane obrzeże skrzydła w kolorze czarnym, grafit lub szarym – opcja (nie dot. powierzchni BLACK)

Zobacz więcej inspiracji



drzwi CAMBIO, wzór 00, ościeżnica SYSTEM DIN DUO



WERSJA	00 / V00	02 / V2S	03SD / V3SD	04 / V4SD	05 / V5SD
BIAŁY	836/1028,28	1007/1238,61	1055/1297,65	1055/1297,65	1055/1297,65
BEŻ, SZARY	936/1151,28	1107/1361,61	1155/1420,65	1155/1420,65	1155/1420,65
CZARNY	1036/1274,28	1207/1484,61	1255/1543,65	1255/1543,65	1255/1543,65

#### KOLORYSTYKA

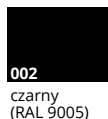

Dotyczy skrzydeł Cambio oraz ościeżnic DIN, DIN DUO i Vertigo.

#### KOLORYSTYKA OPCJONALNA



dopłata do koloru podstawowego biały RAL 9003, szary RAL 7047, beż NCS s2005 Y50R wg grup kolorystycznych RAL, NCS (str. 10)

Grupa I	Grupa II	Grupa III	Grupa IV	Grupa V
335/412,05	380/467,40	415/510,45	499/613,77	599/736,77

#### OŚCIEŻNICE

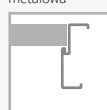
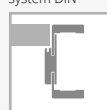
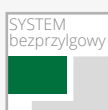

#### WYPOSAŻENIE

STANDARDOWE	
szkło biały mat lub przeźierne o grubości 4 mm	
wersja 03SD: szkło hartowane biały mat	
zamek jednopunktowy, rozstaw 72 mm (sys. przylgowy) lub magnetyczny (sys. bezprzylgowy) wpuszczany, na klucz (rozstaw 90 mm), na wkładkę (rozstaw 85 mm) lub do blokady łazienkowej (rozstaw 90 mm)	
zawiasy: typ K srebrny – do ościeżnicy system DIN, typ C srebrny – do ościeżnicy drewnianej, typ M – do ościeżnicy metalowej lub kryty DUO nikiel satyna („60”-„80” – 2 szt., „90” – 3 szt.)	
w przypadku skrzydła z samozamykaczem oraz ościeżnicą DIN lub metalową należy zastosować zawiasy typ T w ilości „60”-„80” – 3 szt., „90”-„110” – 4 szt. (wymiana standardowych zawiasów na zawias typ T za dopłatą)	
kolekcja BLACK: standard blacha czołowa zamka magnetycznego oraz zawiasy DUO są w kolorze czarnym	
DODATKOWE (za dopłatą)	
rozmiar „100” (wystrój szklenia jak w „90”)	40/49,20
rozmiar „110” (wystrój szklenia jak w „90”)	80/98,40
system REVES (wersja 00)	220/270,60
skrót rekuperacyjny	bez dopłaty
wypełnienie z płyty wiórowej otworowanej	150/184,50
wypełnienie z płyty wiórowej pełnej (zalecany trzeci zawias)	205/252,15
trzeci zawias w skrzydle lub zawias czopowy regulowany (cena za 1 szt.):	
typ M dla szer. „60”-„80”	17/20,91
typ C dla szer. „60”-„80”	40/49,20
typ K dla szer. „60”-„80”	40/49,20
kryty DUO dla szer. „60”-„80”	110/135,30

zamiana zawiasu standardowego DUO na kolor biały lub czarny (do 1 szt.)	20/24,60
zmiana kolorystyki zamka DUO na kolor czarny lub złoty połysk	20/24,60
sys. przylgowy kolekcja BLACK:	
zmiana koloru zamka na kolor czarny	bez dopłaty
ramiak (umożliwiający samodzielne skrócenie do 50 mm)	30/36,90
ramiak (umożliwiający samodzielne skrócenie do 90 mm)	40/49,20
wzmocnienie pod samozamykacz	25/30,75
zabezpieczenie dolnego ramiaka przed nadmiernym działaniem wilgoci (nie dot. skrzydeł z podcięciem wentylacyjnym)	20/24,60
drzwi niższe o 50 mm lub 100 mm (sys. przylgowy)	bez dopłaty
drzwi wyższe o 50 mm lub 100 mm (wymagany trzeci zawias za dopłatą)	+10%
drzwi wyższe o 150 mm lub 200 mm (wymagany trzeci zawias za dopłatą)	+20%
podcięcie wentylacyjne (str. 139)	35/43,05
szkło hartowane:	
wersja 02, 04, 05	45/55,35
obrzeże skrzydła w kolorze czarnym, szarym lub grafit	120/147,60
szkło hartowane przeźierne o grubości 4 mm	+10%

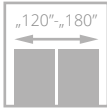
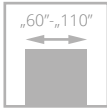

II klasa



drzwi SIMPLE, wzór 00, ościeżnica regulowana SYSTEM DIN

# SIMPLE

od **836/1028,28**  
cena skrzydła **netto**/brutto (PLN, VAT 23%)



- **solidna konstrukcja - ramiak drewniany**
- **3 warstwowy system malowania** – trwałość koloru na wiele lat
- bogata kolorystyka **RAL i NCS**
- **regulowany zawias** typ K, typ C oraz regulowany typ DUO



widok frezowania

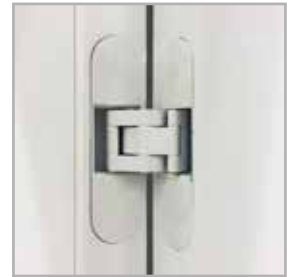

zawias kryty DUO biały – opcja do sys. bezprzylgowego



nowy rodzaj frezowania



laminowane obrzeże skrzydła w kolorze czarnym, grafit lub szarym – opcja BLACK (nie dot. powierzchni)

Zobacz więcej inspiracji



drzwi SIMPLE, wzór 02 (drzwi po lewej), wzór 00 (drzwi po prawej), ościeżnica regulowana SYSTEM DIN



WERSJA	00 / VF0	01 / VF1SD	02 / VF2SD	03 / VF4SD	04 / VF4SM
BIAŁY	836/1028,28	1092/1343,16	1267/1558,41	1092/1343,16	1092/1343,16
BEŻ, SZARY	936/1151,28	1192/1466,16	1367/1681,41	1192/1466,16	1192/1466,16
CZARNY	1036/1274,28	1292/1589,16	1467/1804,41	1292/1589,16	1292/1589,16

#### KOLORYSTYKA



Dotyczy skrzydeł Simple oraz ościeżnic DIN, DIN DUO i Vertigo.

#### KOLORYSTYKA OPCJONALNA



kolory palet RAL i NCS (oprócz metalicznych)

dopłata do koloru podstawowego biały RAL 9003, szary RAL 7047, beż NCS s2005 Y50R wg grup kolorystycznych RAL, NCS (str. 10)

Grupa I	Grupa II	Grupa III	Grupa IV	Grupa V
335/412,05	380/467,40	415/510,45	499/613,77	599/736,77

#### DRZWI WYŻSZE

00 / V00



wyższe o min. 100 mm

#### OŚCIEŻNICE

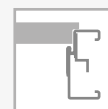

#### WYPOSAŻENIE

##### STANDARDOWE

szkło biały mat lub przeźnerne o grubości 4 mm dla wzoru 01 i 02 szkło hartowane biały mat o grubości 4 mm  
zamek jednopunktowy, rozstaw 72 mm (sys. przylgowy) lub magnetyczny (sys. bezprylgowy) wpuszczany, na klucz (rozstaw 90 mm), na wkładkę (rozstaw 85 mm) lub do blokady łazienkowej (rozstaw 90 mm)  
zawiasy: typ K srebrny – do ościeżnicy system DIN, typ C srebrny – do ościeżnicy drewnianej, typ M – do ościeżnicy metalowej lub kryty DUO nikiel satyna („60”-„80” – 2 szt., „90” – 3 szt.)  
w przypadku skrzydła z samozamykaczem oraz ościeżnicą DIN lub metalową należy zastosować zawiasy typ T w ilości „60”-„80” – 3 szt., „90”-„110” – 4 szt. (wymiana standardowych zawiasów na zawias typ T za dopłatą)  
kolekcja BLACK: standard blacha czołowa zamka magnetycznego oraz zawiasy DUO w kolorze czarnym

##### DODATKOWE (za dopłatą)

rozmiar „100” (wystrój szklenia jak w „90”)	40/49,20
rozmiar „110” (wystrój szklenia jak w „90”)	80/98,40
system REVES (wersja 00)	220/270,60
skrót rekuperacyjny	bez dopłaty
wypełnienie z płyty wiórowej otworowanej	150/184,50
wypełnienie z płyty wiórowej pełnej (zalecany trzeci zawias)	205/252,15

trzeci zawias w skrzydle lub zawias czopowy regulowany (cena za 1 szt.):	
typ M dla szer. „60”-„80”	17/20,91
typ C dla szer. „60”-„80”	40/49,20
typ K dla szer. „60”-„80”	40/49,20
kryty DUO dla szer. „60”-„80”	110/135,30
zamiana zawiasu standardowego DUO na kolor biały lub czarny (do 1 szt.)	20/24,60
sys. przylgowy kolekcja BLACK:	
zmiana koloru zamka na kolor czarny	bez dopłaty
ramiak (umożliwiający samodzielne skrócenie do 50 mm)	30/36,90
ramiak (umożliwiający samodzielne skrócenie do 90 mm)	40/49,20
wzmocnienie pod samozamykacz	25/30,75
zabezpieczenie dolnego ramiaka przed nadmiernym działaniem wilgoci (nie dot. skrzydeł z podcięciem wentylacyjnym)	20/24,60
drzwi niższe o 50 mm lub 100 mm (sys. przylgowy)	bez dopłaty
drzwi niższe o 55 mm lub 100 mm (sys. bezprylgowy)	bez dopłaty
drzwi wyższe o 50 mm lub 100 mm (wymagany trzeci zawias za dopłatą)	+10%
drzwi wyższe o 150 mm lub 200 mm (wymagany trzeci zawias za dopłatą)	+20%
podcięcie wentylacyjne (str. 139)	35/43,05
obrzeże skrzydła w kolorze czarnym, szarym lub grafit	120/147,60
szkło hartowane (wersja 03, 04)	45/55,35
szkło hartowane przeźnerne o grubości 4 mm (wersja 01, 02)	+10%



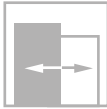
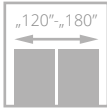
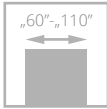

II klasa



drzwi SUBITO, wzór 07, ościeznica regulowana SYSTEM DIN

# SUBITO

od **737/906,51**  
cena skrzydła **netto**/brutto (PLN, VAT 23%)



- **solidna konstrukcja - ramiak drewniany**
- **3 warstwowy system malowania** – trwałość koloru na wiele lat
- bogata kolorystyka **RAL i NCS**
- **regulowany zawias** typ K, typ C oraz regulowany typ DUO



laminowane obrzeże skrzydła w kolorze czarnym, grafit lub szarym – opcja (nie dot. powierzchni BLACK)

Zobacz więcej inspiracji



drzwi SUBITO, wzór 07, ościeznica regulowana SYSTEM DIN



WERSJA	01 / VF1	02 / VF2	03 / VF3	04 / VF14	05 / VF15	06 / VF9	07 / VF16
BIAŁY	737/906,51	737/906,51	737/906,51	737/906,51	737/906,51	737/906,51	737/906,51
BEŻ, SZARY	837/1029,51	837/1029,51	837/1029,51	837/1029,51	837/1029,51	837/1029,51	837/1029,51
CZARNY	937/1152,51	937/1152,51	937/1152,51	937/1152,51	937/1152,51	937/1152,51	937/1152,51

## KOLORYSTYKA



Dotyczy skrzydeł Subito oraz ościeżnic DIN, DIN DUO i Vertigo.

## KOLORYSTYKA OPCJONALNA



kolory palet RAL i NCS (oprócz metalicznych)

dopłata do koloru podstawowego biały RAL 9003, szary RAL 7047, beż NCS s2005 Y50R wg grup kolorystycznych RAL, NCS (str. 10)

Grupa I	Grupa II	Grupa III	Grupa IV	Grupa V
335/412,05	380/467,40	415/510,45	499/613,77	599/736,77

## OŚCIEŻNICE

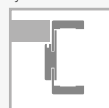
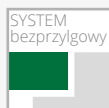

## WYPOSAŻENIE

### STANDARDOWE

zamek jednopunktowy, rozstaw 72 mm (sys. przylgowy) lub magnetyczny (sys. bezprzylgowy) wpuszczany, na klucz (rozstaw 90 mm), na wkładkę (rozstaw 85 mm) lub do blokady łazienkowej (rozstaw 90 mm)

zawiasy: typ K srebrny – do ościeżnicy system DIN, typ C srebrny – do ościeżnicy drewnianej, typ M – do ościeżnicy metalowej lub kryty DUO nikiel satyna („60”-„80” – 2 szt., „90” – 3 szt.)

w przypadku skrzydła z samozamykaczem oraz ościeżnicą DIN lub metalową należy zastosować zawiasy typ T w ilości „60”-„80” – 3 szt., „90”-„110” – 4 szt. (wymiana standardowych zawiasów na zawias typ T za dopłatą)

kolekcja BLACK: standard blacha czołowa zamka magnetycznego oraz zawiasy DUO w kolorze czarnym

wzór 07 - w przypadku drzwi dwuskrzydłowych możliwość zamawiania symetrycznego podziału: 60+60, 70+70, 80+80, 90+90

brak możliwości zamówienia drzwi dwuskrzydłowych asymetrycznych (dot. wersji 07)

### DODATKOWE (za dopłatą)

rozmiar „100”	40/49,20
rozmiar „110”	80/98,40
system REVES	220/270,60
skrót rekuperacyjny	bez dopłaty
wypełnienie z płyty wiórowej otworowanej	150/184,50
wypełnienie z płyty wiórowej pełnej (zalecany trzeci zawias)	205/252,15

trzeci zawias w skrzydle lub zawias czopowy regulowany (cena za 1 szt.):

typ M dla szer. „60”-„80”	17/20,91
typ C dla szer. „60”-„80”	40/49,20
typ K dla szer. „60”-„80”	40/49,20
kryty DUO dla szer. „60”-„80”	110/135,30

zamiana zawiasu standardowego DUO na kolor biały lub czarny (do 1 szt.)

20/24,60

sys. przylgowy kolekcja BLACK:

zmiana koloru zamka na kolor czarny

bez dopłaty

ramiak (umożliwiający samodzielne skrócenie do 50 mm)

30/36,90

ramiak (umożliwiający samodzielne skrócenie do 90 mm)

40/49,20

wzmocnienie pod samozamykacz

25/30,75

zabezpieczenie dolnego ramiaka przed nadmiernym działaniem wilgoci (nie dot. skrzydeł z podcięciem wentylacyjnym)

20/24,60

drzwi niższe o 50 mm lub 100 mm (sys. przylgowy)

bez dopłaty

drzwi niższe o 55 mm lub 100 mm (sys. bezprzylgowy)

bez dopłaty

drzwi wyższe o 50 mm lub 100 mm (wymagany trzeci zawias za dopłatą)

+10%

drzwi wyższe o 150 mm lub 200 mm (wymagany trzeci zawias za dopłatą)

+20%

podcięcie wentylacyjne (str. 139)

35/43,05

obrzeże skrzydła w kolorze czarnym, szarym lub grafit

120/147,60

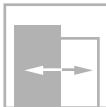
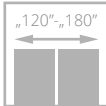
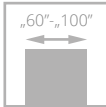
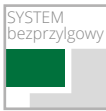

# SUBLIME

od **943**/1159,89  
cena skrzydła **netto**/brutto (PLN, VAT 23%)



- **solidna konstrukcja - ramiak drewniany**
- stabilne wypełnienie z **plyty otworowanej**
- **3 warstwowy system malowania** – trwałość koloru na wiele lat
- bogata kolorystyka **RAL i NCS**
- **wzmocniony zawias typ T, C oraz regulowany typ DUO**



frezowanie na powierzchni skrzydła szerokość 30 mm we wzorze B9



frezowanie na powierzchni skrzydła szerokość 15 mm we wzorze B12



frezowanie na powierzchni skrzydła szerokość 6 mm we wzorach A1-A3 i B2-B6



laminowane obrzeże skrzydła w kolorze czarnym, grafit lub szarym – opcja BLACK (nie dot. powierzchni BLACK)

drzwi SUBLIME, wzór B12, ościeżnica regulowana SYSTEM DIN



drzwi SUBLIME, wzór B12, ościeżnica regulowana SYSTEM DIN

Zobacz więcej inspiracji



SYSTEM PRZYLGOWY



WERSJA	A0 / V00	A1 / VF1	A2 / VF2	A3 / VF3	B2 / VF4	B4 / VF5	B6 / VF6	B9 / VF7	B12 / VF8
BIAŁY	943/1159,89	1019/1253,37	1019/1253,37	1048/1289,04	1019/1253,37	1019/1253,37	1048/1289,04	1048/1289,04	1048/1289,04
BEŻ, SZARY	1043/1282,89	1119/1376,37	1119/1376,37	1148/1412,04	1119/1376,37	1119/1376,37	1148/1412,04	1148/1412,04	1148/1412,04
CZARNY	1143/1405,89	1219/1499,37	1219/1499,37	1248/1535,04	1219/1499,37	1219/1499,37	1248/1535,04	1248/1535,04	1248/1535,04

KOLORYSTYKA



DRZWI WYŻSZE

A3 / VF3

B6 / VF6



wyższe  
o min. 100 mm

wyższe  
o min. 200 mm

OPCJE WENTYLACJI  
wersja B12 / VF8



szczelina

tuleje  
wentylacyjne



Dotyczy skrzydeł Sublime oraz ościeżnic DIN, DIN DUO i Vertigo.

KOLORYSTYKA OPCJONALNA



kolory palet RAL i NCS (oprócz metalicznych)

dopłata do koloru podstawowego biały RAL 9003, szary RAL 7047, beż NCS s2005 Y50R wg grup kolorystycznych RAL, NCS (str. 10)

Grupa I	Grupa II	Grupa III	Grupa IV	Grupa V
335/412,05	380/467,40	415/510,45	499/613,77	599/736,77

OŚCIEŻNICE



stała system POL-SKONE



regulowana system DIN



stała metalowa



regulowana metalowa



stała DUO



regulowana DIN DUO



regulowana VERTIGO



stała metalowa

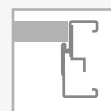

regulowana metalowa

WYPOSAŻENIE

STANDARDOWE

zamek jednopunktowy, rozstaw 72 mm (sys. przylgowy) lub magnetyczny (sys. bezprzylgowy) wpuszczany, na klucz (rozstaw 90 mm), na wkładkę (rozstaw 85 mm) lub do blokady łazienkowej (rozstaw 90 mm)

zawiasy srebrne: typ T – do ościeżnicy system DIN oraz metalowej, typ C – do ościeżnicy drewnianej („60”-„80” – 2 szt., „90” – 3 szt.) lub kryty DUO nikiel satyna („60”-„70” – 2 szt., „80”-„90” – 3 szt.)

drzwi wyższe niż standardowe – nietypowe położenie frezowań

kolekcja BLACK: standard blacha czołowa zamka magnetycznego oraz zawiasy DUO w kolorze czarnym

wzory B9 szerszy frez, wzory B12, A1-A3, B2-B6 węższy frez

DODATKOWE (za dopłatą)

rozmiar „100” **+20%**

system REVES **220/270,60**

skrót rekuperacyjny bez dopłaty

wypełnienie z płyty wiórowej pełnej (zalecany trzeci zawias) **100/123,00**

trzeci zawias w skrzydle:

typ C dla szer. „60”-„80” **40/49,20**

typ T dla szer. „60”-„80” **30/36,90**

kryty DUO dla szer. „60”-„70” **110/135,30**

zamiana zawiasu standardowego DUO na kolor biały lub czarny (do 1 szt.) **20/24,60**

zmiana kolorystyki zamka DUO na kolor czarny lub złoty połysk **20/24,60**

sys. przylgowy kolekcja BLACK: zamiana zawiasu typ T na kolor czarny (do 1 szt.) **65/79,95** zmiana koloru zamka na kolor czarny bez dopłaty

ramiak (umożliwiający samodzielne skrócenie skrzydła drzwiowego do 50 mm) **30/36,90**

ramiak (umożliwiający samodzielne skrócenie skrzydła drzwiowego do 90 mm) **40/49,20**

wzmocnienie pod samozamykacz **25/30,75**

podcięcie wentylacyjne (str. 139) **35/43,05**

zabezpieczenie dolnego ramiaka przed nadmiernym działaniem wilgoci (nie dot. skrzydeł z podcięciem wentylacyjnym) **20/24,60**

drzwi niższe o 50 mm lub 100 mm (sys. przylgowy) bez dopłaty

drzwi niższe o 55 mm lub 100 mm (sys. bezprzylgowy) bez dopłaty

drzwi wyższe o 50 mm lub 100 mm (wymagany trzeci zawias za dopłatą) **+10%**

drzwi wyższe o 150 mm lub 200 mm (wymagany trzeci zawias za dopłatą) **+20%**

obrzeże skrzydła w kolorze czarnym, szarym lub grafit **120/147,60**

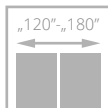
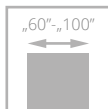

drzwi TIARA, wzór W02, RAL 5011, ościeżnica regulowana SYSTEM DIN

# TIARA

od **998**/1227,54  
cena skrzydła **netto**/brutto (PLN, VAT 23%)

- **solidna konstrukcja - ramiak drewniany**
- stabilne wypełnienie **z płyty pełnej**
- **3 warstwowy system malowania** – trwałość koloru na wiele lat
- bogata kolorystyka **RAL i NCS**
- **regulowany zawias typ K, typ C oraz regulowany typ DUO**

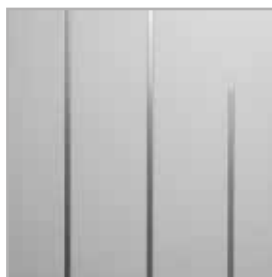

dekory aluminiowe na powierzchni skrzydła w kolorze chrom mat (standard)



zawias kryty DUO biały – opcja do sys. bezprzylgowego

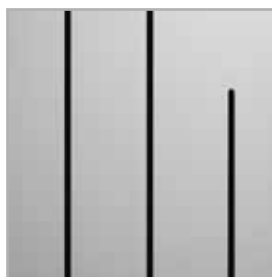

dekory aluminiowe na powierzchni skrzydła w kolorze czarnym, złotym połysk, chrom połysk (opcja) – str. 143



zawias kryty DUO czarny – standard do sys. bezprzylgowego kolekcja BLACK



drzwi TIARA, wzór W02, ościeżnica regulowana DIN DUO

Zobacz więcej inspiracji







WERSJA	W01 / VD1	W02 / VD2	W07 / VD7
BIAŁY	998/1227,54	998/1227,54	998/1227,54
BEŻ, SZARY	1098/1350,54	1098/1350,54	1098/1350,54
CZARNY	1298/1596,54	1298/1596,54	1298/1596,54



WERSJA	W03 / VD3	W04 / VD4	W06 / VD6	W08 / VD8
BIAŁY	998/1227,54	998/1227,54	998/1227,54	998/1227,54
BEŻ, SZARY	1098/1350,54	1098/1350,54	1098/1350,54	1098/1350,54
CZARNY	1298/1596,54	1298/1596,54	1298/1596,54	1298/1596,54



laminowane obrzeże skrzydła w kolorze czarnym, grafit lub szarym – opcja (nie dot. powierzchni BLACK)

#### KOLORYSTYKA

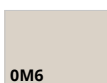

Dotyczy skrzydeł Tiara oraz ościeżnic DIN, DIN DUO i Vertigo.

#### KOLORYSTYKA OPCJONALNA



kolory palet RAL i NCS (oprócz metalicznych)

dopłata do koloru podstawowego biały RAL 9003, szary RAL 7047, beż NCS s2005 Y50R wg grup kolorystycznych RAL, NCS (str. 10)

Grupa I	Grupa II	Grupa III	Grupa IV	Grupa V
335/412,05	380/467,40	415/510,45	499/613,77	599/736,77

#### OŚCIEŻNICE

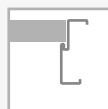
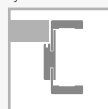

#### WYPOSAŻENIE

STANDARDOWE	
zamek jednopunktowy, rozstaw 72 mm (sys. przylgowy) lub magnetyczny (sys. bezprzylgowy) wpuszczany, na klucz (rozstaw 90 mm), na wkładkę (rozstaw 85 mm) lub do blokady łazienkowej (rozstaw 90 mm)	
zawiasy: typ K srebrny – do ościeżnicy system DIN, typ C srebrny – do ościeżnicy drewnianej, typ M – do ościeżnicy metalowej lub kryty DUO nikiel satyna („60”-„70” – 2 szt., „80”-„90” – 3 szt.)	
kolekcja BLACK: standard blacha czołowa zamka magnetycznego oraz zawiasy DUO są w kolorze czarnym	
wersja W08: brak możliwości zastosowania szczeliny wentylacyjnej lub kratki wentylacyjnej	
<b>DODATKOWE (za dopłatą)</b>	
rozmiar „100”	<b>+20%</b>
system REVES	<b>220/270,60</b>
skrót rekuperacyjny	bez dopłaty
trzeci zawias w skrzydle:	
typ C dla szer. „60”-„80”	<b>40/49,20</b>
typ K dla szer. „60”-„80”	<b>40/49,20</b>
typ M dla szer. „60”-„80”	<b>17/20,91</b>
kryty DUO dla szer. „60”-„70”	<b>110/135,30</b>
zamiana zawiasu standardowego DUO na kolor biały lub czarny (do 1 szt.)	<b>20/24,60</b>

zmiana kolorystyki zamka DUO na kolor czarny lub złoty połysk	<b>20/24,60</b>
sys. przylgowy kolekcja BLACK:	
zmiana koloru zamka na kolor czarny	bez dopłaty
ramiak (umożliwiający samodzielne skrócenie do 50 mm) (nie dot. wzoru W08)	<b>30/36,90</b>
ramiak (umożliwiający samodzielne skrócenie do 90 mm) (nie dot. wzoru W08)	<b>40/49,20</b>
zabezpieczenie dolnego ramiaka przed nadmiernym działaniem wilgoci (nie dot. skrzydeł z podcięciem wentylacyjnym)	<b>20/24,60</b>
drzwi niższe o 50 mm lub 100 mm (sys. przylgowy)	bez dopłaty
drzwi niższe o 55 mm lub 100 mm (sys. bezprzylgowy)	bez dopłaty
drzwi wyższe o 50 mm lub 100 mm (wymagany trzeci zawias za dopłatą)	<b>+10%</b>
drzwi wyższe o 150 mm lub 200 mm (wymagany trzeci zawias za dopłatą)	<b>+20%</b>
podcięcie wentylacyjne (str. 139)	<b>35/43,05</b>
dekory aluminiowe w kolorze czarnym, złoty połysk, chrom połysk	bez dopłaty
obrzeże skrzydła w kolorze czarnym, szarym lub grafit	<b>120/147,60</b>

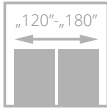
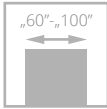

drzwi ESTATO, wzór A02, ościeżnica regulowana SYSTEM DIN

# ESTATO

od **1024/1259,52**  
cena skrzydła **netto**/brutto (PLN, VAT 23%)



- **solidna konstrukcja - ramiak drewniany**
- **stabilne wypełnienie z płyty otworowanej**
- **3 warstwowy system malowania** – trwałość koloru na wiele lat
- **bogata kolorystyka RAL i NCS**
- **bezpieczna, hartowana szyba** w kolorze biały mat o grubości 6 mm lub **laminowana VSG 44.2 w kolorze czarnym lub białym**
- **wzmocniony zawias typ T, C oraz regulowany typ DUO**



frezowanie na powierzchni skrzydła



szyba laminowana w kolorze biały mat



laminowane obrzeże skrzydła w kolorze czarnym, grafit lub szarym – opcja (nie dot. powierzchni BLACK)



szyba w kolorze czarnym – opcja

Zobacz więcej inspiracji



drzwi ESTATO, wzór A01, ościeżnica regulowana SYSTEM DIN



SZYBA HARTOWANA BIAŁY MAT

WERSJA	A01 / V1SA	A02 / V2SA	A03 / V3SA	B1 / VF11	B2 / VF12	B3 / VF13
BIAŁY	1131/1391,13	1131/1391,13	1131/1391,13	1024/1259,52	1024/1259,52	1024/1259,52
BEŻ, SZARY	1231/1514,13	1231/1514,13	1231/1514,13	1124/1382,52	1124/1382,52	1124/1382,52



SZYBA LAMINOWANA CZARNA

SZYBA LAMINOWANA BIAŁY MAT

WERSJA	A01 / V1SA	A02 / V2SA	A03 / V3SA	A01 / V1SA	A02 / V2SA	A03 / V3SA
BIAŁY	1283/1578,09	1418/1744,14	1484/1825,32	1283/1578,09	1418/1744,14	1484/1825,32
BEŻ, SZARY	1383/1701,09	1518/1867,14	1584/1948,32	1383/1701,09	1518/1867,14	1584/1948,32

#### KOLORYSTYKA

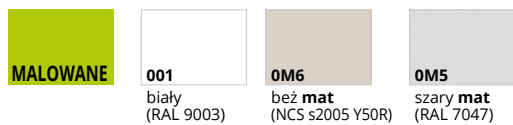

#### KOLORYSTYKA OPCJONALNA



dopłata do koloru podstawowego biały RAL 9003, szary RAL 7047, beż NCS s2005 Y50R wg grup kolorystycznych RAL, NCS (str. 10)

Grupa I	Grupa II	Grupa III	Grupa IV	Grupa V
335/412,05	380/467,40	415/510,45	499/613,77	599/736,77

#### OŚCIEŻNICE

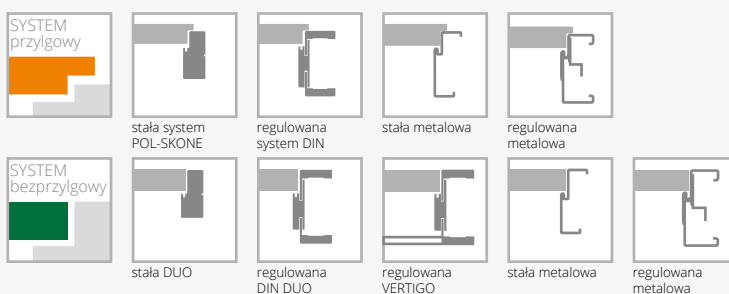

#### WYPOSAŻENIE

STANDARDOWE		
szkło hartowane biały mat o grubości 6 mm (wzory A01-58 mm, A02-208 mm, A03-280 mm)*		wzmocnienie pod samozamykacz (nie dot. wersji A01, A02, A03)
szkło laminowane 44.2 w kolorze czarnym lub białym mat o grubości 8,5 mm (wzory A01-54 mm, A02-205 mm, A03-276 mm)		zabezpieczenie dolnego ramiaka przed nadmiernym działaniem wilgoci (nie dot. skrzydeł z podcięciem wentylacyjnym) (nie dot. wersji A01, A02, A03)
zamek jednopunktowy, rozstaw 72 mm (sys. przylgowy) lub magnetyczny (sys. bezprzylgowy) wpuszczany, na klucz (rozstaw 90 mm), na wkładkę (rozstaw 85 mm) lub do blokady łazienkowej (rozstaw 90 mm)		drzwi niższe o 50 mm lub 100 mm (sys. przylgowy) (nie dot. wersji A01, A02, A03)
zawiasy: typ T – do ościeżnicy system DIN oraz metalowej, typ C – do ościeżnicy drewnianej („60”-„80” – 2 szt., „90” – 3 szt.) lub kryty DUO nikiel satyna do systemu bezprzylgowego („60”-„70” – 2 szt., „80”-„90” – 3 szt.)		drzwi niższe o 55 mm lub 100 mm (sys. bezprzylgowy) (nie dot. wersji A01, A02, A03)
<b>DODATKOWE (za dopłatą)</b>		drzwi wyższe o 50 mm lub 100 mm (wymagany trzeci zawias za dopłatą) (nie dot. wersji A01, A02, A03)
rozmiar „100”	+20%	drzwi wyższe o 150 mm lub 200 mm (wymagany trzeci zawias za dopłatą) (nie dot. wersji A01, A02, A03)
system REVES	220/270,60	wersje A01, A02, A03 drzwi niższe o 50 mm (sys. przylgowy)
wypełnienie z płyty wiórowej pełnej (zalecany trzeci zawias)	100/123,00	wersje A01, A02, A03 drzwi niższe o 55 mm (sys. bezprzylgowy)
trzeci zawias w skrzydle:		wersje A01, A02, A03 drzwi wyższe o 100 mm (wymagany trzeci zawias za dopłatą)
typ C dla szer. „60”-„80”	40/49,20	wersje A01, A02, A03 drzwi wyższe o 200 mm (wymagany trzeci zawias za dopłatą)
typ T dla szer. „60”-„80”	30/36,90	podcięcie wentylacyjne (dot. wersji B1, B2, B3) (str. 139)
kryty DUO dla szer. „60”-„70”	110/135,30	podcięcie wentylacyjne A01 w szerokościach „60”-„100” (str. 139)
zamiana zawiasu standardowego DUO na kolor biały lub czarny (do 1 szt.)	20/24,60	podcięcie wentylacyjne A02, A03 w szerokościach „70”-„100” (str. 139)
sys. przylgowy kolekcja BLACK:		szkło hartowane 6 mm w kolorze grafit, brąz
zamiana zawiasu typ T na kolor czarny (do 1 szt.)	65/79,95	system przesuwany (nie dot. wersji A01)
zmiana koloru zamka na kolor czarny	bez dopłaty	obrzeże skrzydła w kolorze czarnym, szarym lub grafit
ramiak (umożliwiający samodzielne skrócenie skrzydła drzwiowego do 50 mm) (nie dot. wersji A01, A02, A03)	30/36,90	
ramiak (umożliwiający samodzielne skrócenie skrzydła drzwiowego do 90 mm) (nie dot. wersji A01, A02, A03)	40/49,20	

\*tolerancja wymiaru +/- 2 mm

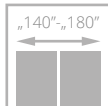
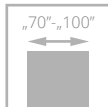

drzwi PALAZZO, wzór W00, ościeżnica regulowana SYSTEM DIN

# PALAZZO

od **1770/2177,10**  
cena skrzydła **netto**/brutto (PLN, VAT 23%)

**NOWOŚĆ**

- **solidna konstrukcja** z drewnianej ramy
- **unikalne** wzornictwo
- system **przylgowy** lub **bezprzylgowy**
- **3 warstwowy system malowania** - trwałość koloru na wiele lat
- **bogata kolorystyka** – w standardzie biały, szary mat i beż mat, opcjonalnie kolor czarny
- **regulowany zawias TYP K** dla drzwi przylgowych lub **regulowany zawias typ DUO** dla drzwi bezprzylgowych



profil ramiaka skrzydła



drzwi PALAZZO, wzór W00, ościeżnica regulowana DIN

Zobacz więcej inspiracji





WERSJA	W00
BIAŁY	<b>1770</b> /2177,10
BEŻ, SZARY	<b>1870</b> /2300,10
CZARNY	<b>1970</b> /2423,10

#### KOLORYSTYKA



**001**  
biały  
(RAL 9003)

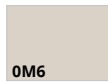

**0M6**  
beż **mat**  
(NCS s2005 Y50R)

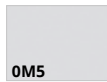

**0M5**  
szary **mat**  
(RAL 7047)



**BLACK**



**002**  
czarny  
(RAL 9005)

Dotyczy ościeżnic DIN  
DIN DUO i Vertigo

#### KOLORYSTYKA OPCJONALNA



kolory palet  
RAL i NCS  
(oprócz  
metalicznych)

dopłata do koloru podstawowego biały RAL 9003, szary RAL 7047,  
beż NCS s2005 Y50R wg grup kolorystycznych RAL, NCS (str. 10)

Grupa I	Grupa II	Grupa III	Grupa IV	Grupa V
<b>399</b> /490,77	<b>499</b> /613,77	<b>599</b> /736,77	<b>699</b> /859,77	<b>799</b> /982,77

#### OŚCIEŻNICE



stała system  
POL-SKONE



regulowana  
system DIN



stała DUO



regulowana  
DIN DUO



regulowana  
VERTIGO

#### WYPOSAŻENIE

##### STANDARDOWE

zamek jednopunktowy, rozstaw 72 mm (sys. przylgowy)  
lub magnetyczny (sys. bezprzylgowy) wpuszczany, na klucz  
(rozstaw 90 mm), na wkładkę (rozstaw 85 mm) lub do blokady  
łazienkowej (rozstaw 90 mm)  
zawiasy: typ K – do ościeżnicy system DIN, typ C – do ościeżnicy  
drewnianej lub kryty DUO nikiel satyna („70”- 2 szt., „80”-„90” – 3 szt.)  
brak możliwości zastosowania samozamykacza

##### DODATKOWE (za dopłatą)

rozmiar „100”	<b>40</b> /49,20
system REVES	<b>220</b> /270,60
skrót rekuperacyjny	bez dopłaty
trzeci zawias w skrzydle: typ C dla szer. „70”-„80”	<b>40</b> /49,20
typ K dla szer. „70”-„80”	<b>40</b> /49,20
kryty DUO dla szer. „70”	<b>110</b> /135,30
zamiana zawiasu standardowego DUO na kolor biały lub czarny (do 1 szt.)	<b>20</b> /24,60
podcięcie wentylacyjne	<b>35</b> /43,05
zabezpieczenie dolnego ramiaka przed nadmiernym działaniem wilgoci (nie dot. skrzydeł z podcięciem wentylacyjnym)	<b>20</b> /24,60
drzwi niższe o 50 mm lub 100 mm (sys. przylgowy)	bez dopłaty
drzwi niższe o 55 mm lub 100 mm (sys. bezprzylgowy)	bez dopłaty
drzwi wyższe o 50 mm lub 100 mm	<b>+10%</b>



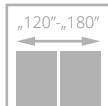
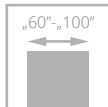

drzwi VERTIGO, wzór W03, ościeżnica regulowana SYSTEM DIN

# VERTIGO

od **1770/2177,10**  
cena skrzydła **netto/brutto** (PLN, VAT 23%)



- **solidna konstrukcja z drewnianej ramy**
- **3 warstwowy system malowania** – trwałość koloru na wiele lat
- bogata kolorystyka **RAL i NCS**
- **bezpieczna, hartowana szyba** w kolorze biały mat o grubości 6 mm
- regulowany zawias typ K, typ C oraz regulowany typ DUO



ramka



zawias kryty DUO biały – opcja do sys. bezprzylgowego



standardowe łączenie opasek pod kątem 45° ościeżnicy DIN DUO



drzwi VERTIGO, wzór W02, ościeżnica regulowana SYSTEM VERTIGO

Zobacz więcej inspiracji





WERSJA	W00 / V01	OSD / V1SD	W02 / V02	W02S1 / V2SD
BIAŁY	1770/2177,10	1770/2177,10	1770/2177,10	1770/2177,10
BEŻ, SZARY	1870/2300,10	1870/2300,10	1870/2300,10	1870/2300,10
CZARNY	1970/2423,10	-	1970/2423,10	-



WERSJA	W03 / V03	W03S1 / V3S1	W03S2 / V3S2	W03S3 / V3S3
BIAŁY	1770/2177,10	1770/2177,10	1770/2177,10	1770/2177,10
BEŻ, SZARY	1870/2300,10	1870/2300,10	1870/2300,10	1870/2300,10
CZARNY	1970/2423,10	-	-	-

#### KOLORYSTYKA

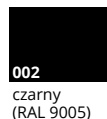

Dotyczy skrzydeł Vertigo W00, W02, W03 oraz ościeżnic DIN, DIN DUO i Vertigo.

#### KOLORYSTYKA OPCJONALNA



kolory palet RAL i NCS (oprócz metalicznych)

dopłata do koloru podstawowego biały RAL 9003, szary RAL 7047, beż NCS s2005 Y50R wg grup kolorystycznych RAL, NCS (str. 10)

Grupa I	Grupa II	Grupa III	Grupa IV	Grupa V
399/490,77	499/613,77	599/736,77	699/859,77	799/982,77

#### OŚCIEŻNICE

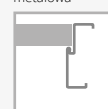
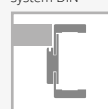
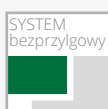

#### WYPOSAŻENIE

STANDARDOWE	
szkło hartowane biały mat o grubości 6 mm	
nie można zastosować szyby przezroczystej	
zamek jednopunktowy, rozstaw 72 mm (sys. przylgowy) lub magnetyczny (sys. bezprzylgowy) wpuszczany, na klucz (rozstaw 90 mm), na wkładkę (rozstaw 85 mm) lub do blokady łazienkowej (rozstaw 90 mm)	
zawiasy: typ K – do ościeżnicy system DIN, typ C – do ościeżnicy drewnianej, typ M – do ościeżnicy metalowej lub kryty DUO nikiel satyna („60”-„80” – 2 szt., „90” – 3 szt.)	
brak możliwości zastosowania samozamykacza	
kolekcja BLACK: standard blacha czołowa zamka magnetycznego oraz zawiasy DUO są w kolorze czarnym	
<b>DODATKOWE (za dopłatą)</b>	
rozmiar „100”	<b>+20%</b>
skrót rekuperacyjny	bez dopłaty
system REVES (wersja W00, W02, W03) (powyżej zakresu ZW5 kąt otwarcia drzwi wynosi 87°)	<b>220/270,60</b>

trzeci zawias w skrzydle:	
typ C dla szer. „60”-„80”	<b>40/49,20</b>
typ K dla szer. „60”-„80”	<b>40/49,20</b>
typ M dla szer. „60”-„80”	<b>17/20,91</b>
kryty DUO dla szer. „60”-„80”	<b>110/135,30</b>
zamiana zawiasu standardowego DUO na kolor biały lub czarny (do 1 szt.)	<b>20/24,60</b>
sys. przylgowy kolekcja BLACK:	
zmiana koloru zamka na kolor czarny	bez dopłaty
zabezpieczenie dolnego ramiaka przed nadmiernym działaniem wilgoci (nie dot. skrzydeł z podcięciem wentylacyjnym)	<b>20/24,60</b>
drzwi niższe o 50 mm (sys. przylgowy)	bez dopłaty
drzwi niższe o 55 mm (sys. bezprzylgowy)	bez dopłaty
drzwi wyższe o 50 mm lub 100 mm (wymagany trzeci zawias za dopłatą)	<b>+10%</b>
drzwi wyższe o 150 mm lub 200 mm (wymagany trzeci zawias za dopłatą)	<b>+20%</b>
podcięcie wentylacyjne (str. 139)	<b>35/43,05</b>

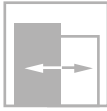
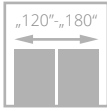
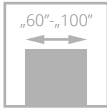

# VILANO

od **1770/2177,10**  
cena skrzydła **netto**/brutto (PLN, VAT 23%)



- **solidna konstrukcja z drewnianej ramy**
- **3 warstwowy system malowania** – trwałość koloru na wiele lat
- bogata kolorystyka **RAL i NCS**
- **bezpieczna, hartowana szyba** w kolorze biały mat o grubości 6 mm
- regulowany zawias typ K, typ C oraz regulowany typ DUO



zawias kryty DUO biały – opcja do sys. bezprylgowego



profil ramki

drzwi VILANO, wzór W00, ościeżnica regulowana DIN



drzwi VILANO, wzór W00, ościeżnica regulowana DIN

Zobacz więcej inspiracji





WERSJA	W00 / V01	OSD / V1SD
BIAŁY	1770/2177,10	1770/2177,10
BEŻ, SZARY	1870/2300,10	1870/2300,10
CZARNY	1970/2423,10	-

#### KOLORYSTYKA



Dotyczy skrzydła Vilano W00 oraz ościeżnic DIN, DIN DUO i Vertigo.

#### KOLORYSTYKA OPCJONALNA



kolory palet RAL i NCS (oprócz metalicznych)

dopłata do koloru podstawowego biały RAL 9003, szary RAL 7047, beż NCS s2005 Y50R wg grup kolorystycznych RAL, NCS (str. 10)

Grupa I	Grupa II	Grupa III	Grupa IV	Grupa V
399/490,77	499/613,77	599/736,77	699/859,77	799/982,77

#### OŚCIEŻNICE



stała system POL-SKONE



regulowana system DIN



stała metalowa



regulowana metalowa



stała DUO

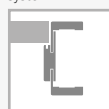

regulowana DIN DUO



regulowana VERTIGO

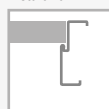

stała metalowa



regulowana metalowa

#### WYPOSAŻENIE

STANDARDOWE	
szkło hartowane biały mat o grubości 6 mm	
nie można zastosować szyby przezroczystej	
zamek jednopunktowy, rozstaw 72 mm (sys. przylgowy)	
lub magnetyczny (sys. bezprylgowy) wpuszczany, na klucz (rozstaw 90 mm), na wkładkę (rozstaw 85 mm) lub do blokady łazienkowej (rozstaw 90 mm)	
zawiasy: typ K - do ościeżnicy system DIN, typ C - do ościeżnicy drewnianej, typ M - do ościeżnicy metalowej lub kryty DUO nikiel satyna („60”-„80” - 2 szt., „90” - 3 szt.)	
brak możliwości zastosowania samozamykacza	
<b>DODATKOWE (za dopłatą)</b>	
rozmiar „100”	+20%
skrót rekuperacyjny	bez dopłaty
system REVES (wersja W00) (powyżej zakresu ZW4 kąt otwarcia drzwi wynosi 88°)	220/270,60

trzeci zawias w skrzydle:	
typ M dla szer. „60”-„80”	17/20,91
typ C dla szer. „60”-„80”	40/49,20
typ K dla szer. „60”-„80”	40/49,20
kryty DUO dla szer. „60”-„80”	110/135,30
zamiana zawiasu standardowego DUO na kolor biały lub czarny (do 1 szt.)	20/24,60
sys. przylgowy kolekcja BLACK: zmiana koloru zamka na kolor czarny	bez dopłaty
zabezpieczenie dolnego ramiaka przed nadmiernym działaniem wilgoci (nie dot. skrzydeł z podcięciem wentylacyjnym)	20/24,60
drzwi niższe o 50 mm (sys. przylgowy)	bez dopłaty
drzwi niższe o 55 mm (sys. bezprylgowy)	bez dopłaty
drzwi wyższe o 50 mm lub 100 mm (wymagany trzeci zawias za dopłatą)	+10%
drzwi wyższe o 150 mm lub 200 mm (wymagany trzeci zawias za dopłatą)	+20%
podcięcie wentylacyjne (str. 139)	35/43,05

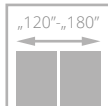
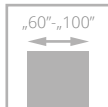

dla skrzydeł z opcją wentylacji



drzwi MODERN, wzór 02, ościeżnica regulowana SYSTEM DIN

# MODERN

od **1770/2177,10**  
cena skrzydła **netto/brutto** (PLN, VAT 23%)



- **solidna konstrukcja z drewnianej ramy**
- **3 warstwowy system malowania** – trwałość koloru na wiele lat
- bogata kolorystyka **RAL i NCS**
- regulowany zawias typ K, typ C oraz regulowany typ DUO



profil ramiaka skrzydła



zawias kryty DUO biały – opcja do sys. bezprzylgowego



opaska i korona malowana



drzwi MODERN, wzór 02 z koroną, ościeżnica regulowana SYSTEM DIN

Zobacz więcej inspiracji







WERSJA	01 / V01	01S6 / V1S6	02 / V02	02S6 / V2S6
BIAŁY	1770/2177,10	2063/2537,49	1770/2177,10	2063/2537,49
BEŻ, SZARY	1870/2300,10	2163/2660,49	1870/2300,10	2163/2660,49
CZARNY	1970/2423,10	-	1970/2423,10	-



WERSJA	05 / V05	05S8 / V5S8	08 / V08	08S10 / V8S10
BIAŁY	1770/2177,10	2063/2537,49	1770/2177,10	2063/2537,49
BEŻ, SZARY	1870/2300,10	2163/2660,49	1870/2300,10	2163/2660,49
CZARNY	1970/2423,10	-	1970/2423,10	-

#### KOLORYSTYKA



Dotyczy skrzydeł Modern 01, 02, 05, 08 oraz ościeżnic DIN, DIN DUO i Vertigo.

#### KOLORYSTYKA OPCJONALNA



kolory palet RAL i NCS (oprócz metalicznych)

dopłata do koloru podstawowego biały RAL 9003, szary RAL 7047, beż NCS s2005 Y50R wg grup kolorystycznych RAL, NCS (str. 10)

Grupa I	Grupa II	Grupa III	Grupa IV	Grupa V
399/490,77	499/613,77	599/736,77	699/859,77	799/982,77

#### OŚCIEŻNICE

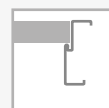
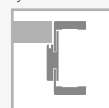
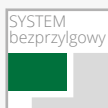

#### WYPOSAŻENIE

##### STANDARDOWE

- szkło biały mat lub przeźnerne o grubości 4 mm
- szprosy drewniane
- zamek jednopunktowy, rozstaw 72 mm (sys. przylgowy) lub magnetyczny (sys. bezprzylgowy) wpuszczany, na klucz (rozstaw 90 mm), na wkładkę (rozstaw 85 mm) lub do blokady łazienkowej (rozstaw 90 mm)
- zawiasy: typ K – do ościeżnicy system DIN, typ C – do ościeżnicy drewnianej, typ M – do ościeżnicy metalowej lub kryty DUO nikiel satyna („60”-„80” – 2 szt., „90” – 3 szt.)
- brak możliwości zastosowania samozamykacza
- kolekcja BLACK: standard blacha czołowa zamka magnetycznego oraz zawiasy DUO w kolorze czarnym

##### DODATKOWE (za dopłatą)

- rozmiar „100” **+20%**
- skrót rekuperacyjny bez dopłaty
- system REVES (wersja 01, 02, 05, 08) **220/270,60**

- trzeci zawias w skrzydle:
  - typ C dla szer. „60”-„80” **40/49,20**
  - typ K dla szer. „60”-„80” **40/49,20**
  - typ M dla szer. „60”-„80” **17/20,91**
  - kryty DUO dla szer. „60”-„80” **110/135,30**
- zamiana zawiasu standardowego DUO na kolor biały lub czarny (do 1 szt.) **20/24,60**
- sys. przylgowy kolekcja BLACK:
  - zmiana koloru zamka na kolor czarny bez dopłaty
  - zabezpieczenie dolnego ramiaka przed nadmiernym działaniem wilgoci (nie dot. skrzydeł z podcięciem wentylacyjnym) **20/24,60**
- drzwi niższe o 50 mm (sys. przylgowy) bez dopłaty
- drzwi niższe o 55 mm (sys. bezprzylgowy) bez dopłaty
- drzwi wyższe o 50 mm lub 100 mm (wymagany trzeci zawias za dopłatą) **+10%**
- drzwi wyższe o 150 mm lub 200 mm (wymagany trzeci zawias za dopłatą) **+20%**
- podcięcie wentylacyjne (str. 139) **35/43,05**

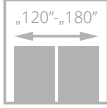
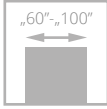

dla skrzydeł z opcją wentylacji



drzwi MODENA, wzór 02, ościeżnica regulowana SYSTEM DIN

# MODENA

od **1770/2177,10**  
cena skrzydła **netto**/brutto (PLN, VAT 23%)

- **solidna konstrukcja z drewnianej ramy**
- **3 warstwowy system malowania** – trwałość koloru na wiele lat
- bogata kolorystyka RAL i NCS
- regulowany zawias typ K, typ C oraz regulowany typ DUO



profil ramiaka skrzydła



drzwi MODENA, wzór 08, ościeżnica regulowana DIN

Zobacz więcej inspiracji





WERSJA	02 / V02	05 / V05	08 / V08
BIAŁY	1770/2177,10	1770/2177,10	1770/2177,10
BEŻ, SZARY	1870/2300,10	1870/2300,10	1870/2300,10
CZARNY	1970/2423,10	1970/2423,10	1970/2423,10

#### KOLORYSTYKA

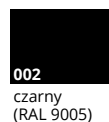

Dotyczy ościeżnic DIN, DIN DUO i Vertigo.

#### KOLORYSTYKA OPCJONALNA



kolory palet RAL i NCS (oprócz metalicznych)

dopłata do koloru podstawowego biały RAL 9003, szary RAL 7047, beż NCS s2005 Y50R wg grup kolorystycznych RAL, NCS (str. 10)

Grupa I	Grupa II	Grupa III	Grupa IV	Grupa V
399/490,77	499/613,77	599/736,77	699/859,77	799/982,77

#### OŚCIEŻNICE



stała system POL-SKONE



regulowana system DIN



stała DUO

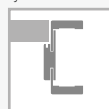

regulowana DIN DUO



regulowana VERTIGO

#### WYPOSAŻENIE

##### STANDARDOWE

zamek jednopunktowy, rozstaw 72 mm (sys. przylgowy) lub magnetyczny (sys. bezprzylgowy) wpuszczany, na klucz (rozstaw 90 mm), na wkładkę (rozstaw 85 mm) lub do blokady łazienkowej (rozstaw 90 mm)  
zawiasy: typ K – do ościeżnicy system DIN, typ C – do ościeżnicy drewnianej lub kryty DUO nikiel satyna („60”-„80” – 2 szt., „90” – 3 szt.)  
brak możliwości zastosowania samozamykacza

##### DODATKOWE (za dopłatą)

rozmiar „100”	+10%
system REVES	220/270,60
skrót rekuperacyjny	bez dopłaty
trzeci zawias w skrzydle:	
typ C dla szer. „60”-„80”	40/49,20
typ K dla szer. „60”-„80”	40/49,20
kryty DUO dla szer. „60”-„80”	110/135,30
zamiana zawiasu standardowego DUO na kolor biały lub czarny (do 1 szt.)	20/24,60
podcięcie wentylacyjne (str. 139)	35/43,05
zabezpieczenie dolnego ramiaka przed nadmiernym działaniem wilgoci (nie dot. skrzydeł z podcięciem wentylacyjnym)	20/24,60
drzwi niższe o 50 mm lub 100 mm (sys. przylgowy)	bez dopłaty
drzwi niższe o 50 mm lub 100 mm (sys. bezprzylgowy)	bez dopłaty
drzwi wyższe o 50 mm lub 100 mm (wymagany trzeci zawias za dopłatą)	+10%
drzwi wyższe o 150 mm lub 200 mm (wymagany trzeci zawias za dopłatą)	+20%

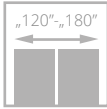
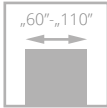

drzwi LOFTY, wzór W00, ościeżnica regulowana SYSTEM DIN kolor black

# LOFTY

od **656/806,88**  
cena skrzydła **netto**/brutto (PLN, VAT 23%)

- **solidna konstrukcja - ramiak drewniany**
- stabilne wypełnienie **z płyty pełnej**
- regulowany, wzmocniony zawias typ T oraz regulowany typ DUO w kolorze czarnym



drzwi LOFTY, wzór W00, ościeżnica regulowana DIN kolor czarny 244

Zobacz  
więcej  
inspiracji





**CENA ZESTAWU**  
**=**  
**CENA SKRZYDŁA**  
**+**  
**CENA OŚCIEŻNICY DIN/DIN DUO**  
**(244 lub 644 czarny)**  
**lub**  
**CENA OŚCIEŻNICY HARMONY**  
**(BLACK RAL 9005)**  
**lub**  
**CENA OŚCIEŻNICY METALOWEJ**

**WERSJA** **W00 / V00**

ECO TOP	<b>656/806,88</b>
LAMISTONE CPL	<b>750/922,50</b>
SILKSTONE	<b>750/922,50</b>
FORNIROWANE GRUPA A	<b>1101/1354,23</b>
FORNIROWANE GRUPA D	<b>1481/1821,63</b>

**KOLORYSTYKA**

<b>ECO TOP</b>						
	<b>LAMISTONE CPL</b>					
	<b>FORNIROWANE GRUPA A</b>					
				<b>FORNIROWANE GRUPA D</b>		

**OŚCIEŻNICE**



<b>SYSTEM przylgowy</b>			
<b>SYSTEM bezprzylgowy</b>			

**WYPOSAŻENIE**

<b>STANDARDOWE</b>	
zamek jednopunktowy w kolorze czarnym, rozstaw 72 mm (sys. przylgowy) lub magnetyczny (sys. bezprzylgowy) wpuszczany, na klucz (rozstaw 90 mm), na wkładkę (rozstaw 85 mm) lub do blokady łazienkowej (rozstaw 90 mm)	
zawiasy: typ T – do ościeżnicy metalowej lub kryty DUO w kolorze czarnym („60“-„80” – 2 szt., „90” – 3 szt.)	
w przypadku skrzydła z samozamykaczem oraz ościeżnicą DIN lub metalową należy zastosować zawiasy typ T w ilości „60“-„80” – 3 szt., „90“-„110” – 4 szt. (wymiana standardowych zawiasów na zawias typ T za dopłatą)	
<b>DODATKOWE (za dopłatą)</b>	
rozmiar „100”	<b>+20%</b>
rozmiar „110”	<b>+40%</b>
system REVES	<b>220/270,60</b>
skrót rekuperacyjny	bez dopłaty
trzeci zawias w skrzydle lub zawias czopowy regulowany (cena za 1 szt.):	
typ T kolor czarny dla szer. „60“-„80”	<b>95/116,85</b>
kryty DUO kolor czarny dla szer. „60“-„80”	<b>130/159,90</b>

ramiak (umożliwiający samodzielne skrócenie do 50 mm)	<b>30/36,90</b>
ramiak (umożliwiający samodzielne skrócenie do 90 mm)	<b>40/49,20</b>
wzmocnienie pod samozamykacz	<b>25/30,75</b>
zabezpieczenie dolnego ramiaka przed nadmiernym działaniem wilgoci (nie dot. skrzydeł z podcięciem wentylacyjnym)	<b>20/24,60</b>
drzwi niższe o 50 mm lub 100 mm (sys. przylgowy)	bez dopłaty
drzwi niższe o 55 mm lub 100 mm (sys. bezprzylgowy)	bez dopłaty
drzwi wyższe o 50 mm lub 100 mm (wymagany trzeci zawias za dopłatą)	<b>+10%</b>
drzwi wyższe o 150 mm lub 200 mm (wymagany trzeci zawias za dopłatą)	<b>+20%</b>
podcięcie wentylacyjne (str. 139)	<b>35/43,05</b>
obrzeże skrzydła w kolorze czarnym	bez dopłaty
obrzeże ABS w kolorze czarnym lub dąb polski (dot. sys. przylgowego)	<b>100/123,00</b>



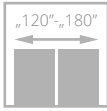
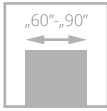

dla skrzydeł z opcją wentylacji



drzwi ARCO, wzór W03P, ościeżnica regulowana SYSTEM DIN

# ARCO

od **625**/768,75  
cena skrzydła **netto**/brutto (PLN, VAT 23%)



- **solidna konstrukcja** ramiaka z wysokiej jakości MDF
- Certyfikat FSC® Mix dostępny tylko pod zapytania Klienta
- drzwi dostępne **w 10 dni roboczych** w ramach promocji „szybka realizacja”



ramiak usłojenie pionowe, panele i płycina poziome



panele, szklenie



za dopłatą: **szyba laminowana VSG 22.1 w kolorze czarnym**



Znak odpowiedzialnej gospodarki leśnej

ARCO z Certyfikatem FSC® Mix dostępny tylko pod zapytania klienta

Zobacz więcej inspiracji



drzwi ARCO, wzór W02 (drzwi po lewej i po prawej), ościeżnica regulowana DIN



WERSJA	W02P / V02	W2S / V2S2	W02 / V2S5	W2D / V1S1D	W03P / V03	W3S / V3S2	W03 / V3S5	W5P / V4S2	W5S / V4S4	W05 / V4S3
ECO TOP	625/768,75	625/768,75	625/768,75	715/879,45	625/768,75	625/768,75	625/768,75	625/768,75	715/879,45	625/768,75
LAMISTONE SILKSTONE	725/891,75	725/891,75	725/891,75	820/1008,60	725/891,75	725/891,75	725/891,75	725/891,75	820/1008,60	725/891,75



WERSJA	W06 / V05	W6S1 / V5S1	W6S2 / V5S2	W6S3 / V5S3	W07 / V06	W07S1 / V6S1	W07S3 / V6S3	W08 / V07	W08S1 / V7S1	W08S4 / V7S4
ECO TOP	625/768,75	625/768,75	625/768,75	715/879,45	625/768,75	625/768,75	625/768,75	625/768,75	625/768,75	625/768,75
LAMISTONE SILKSTONE	725/891,75	725/891,75	725/891,75	820/1008,60	725/891,75	725/891,75	725/891,75	725/891,75	725/891,75	725/891,75

## KOLORYSTYKA

<b>ECO TOP</b>	120	121	132	135	141	158	159	160	161
	biały	dąb	orzech	dąb angielski	dąb Salinas	dąb miodowy	dąb delano	dąb sonoma	dąb halif
<b>SILKSTONE</b>	276	293	295	296					
	dąb polski	antracyt Royal	merbau Royal	jesion polski					
<b>LAMISTONE CPL</b>	240	241	242	244	289	531			
	wiąz bielony V	wiąz piaskowy V	wiąz szary V	czarny	szary	antracyt			

## OŚCIEŻNICE

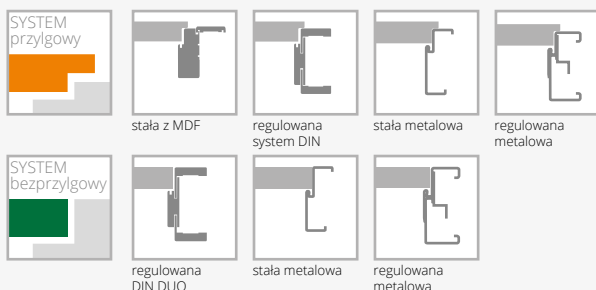

## WYPOSAŻENIE

STANDARDOWE	DODATKOWE (za dopłatą)
szkło biały/brąz mat lub przezierne o grubości 4 mm	skróć rekuperacyjny (tylko standardowa wysokość) <b>+10%</b>
wzory W2D, W5S, W05, W6S1, W6S2, W6S3	drzwi niższe o 50 mm (sys. przylgowy) bez dopłaty
standard – szyba hartowana	drzwi niższe o 55 mm (sys. bezprylgowy) bez dopłaty
zamek jednopunktowy, rozstaw 72 mm (sys. przylgowy) lub magnetyczny (sys. bezprylgowy) wpuszczany, na klucz (rozstaw 90 mm), na wkładkę (rozstaw 85 mm) lub do blokady łazienkowej (rozstaw 90 mm)	podcięcie wentylacyjne (str. 139) <b>35/43,05</b>
zawiasy: typ B – do ościeżnicy system DIN, typ D – do ościeżnicy MDF, typ M – do ościeżnicy metalowej lub kryty DUO nikiel satyna („60”-„90” – 3 szt.)	szkło laminowane VSG 22.1 kolor biały lub przezierne (dot. 1 szyby): wersja W02, W08 <b>30/36,90</b> wersja W03 <b>25/30,75</b>
brak możliwości zastosowania samozamykacza	szkło hartowane przezierne o grubości 4 mm <b>+10%</b>
brak możliwości zastosowania uszczelki opadającej	<b>szkło laminowane VSG 22.1 kolor czarny</b> (dot. 1 szyby): wersja W02, W08 <b>30/36,90</b> wersja W03 <b>25/30,75</b>

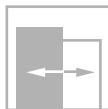
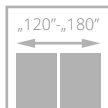
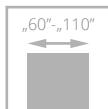

# INTER-AMBER

od **375**/461,25  
cena skrzydła **netto**/brutto (PLN, VAT 23%)

- **solidna konstrukcja - ramiak drewniany**
- **bogata kolorystyka** z powierzchni ECO TOP oraz HIGH TOP
- wzór AS4, 03SD - **bezpieczna, hartowana szyba** o grubości 4 mm w kolorze biały lub brąz mat



drzwi INTER-AMBER, wzór F00, ościeżnica regulowana SYSTEM DIN

szpros AS4



drzwi INTER-AMBER, wzór F06 (drzwi po lewej), wzór A00 (drzwi po prawej), ościeżnica regulowana SYSTEM DIN

Zobacz więcej inspiracji





WERSJA	A00 / V00	A01 / V2S	AS4 / V2SD	03SD / V3SD	C00 / V03	C01 / V3S1	C02 / V3S2	C03 / V3S3
ECO TOP	375/461,25	462/568,26	719/884,37	701/862,23	701/862,23	701/862,23	701/862,23	701/862,23
HIGH TOP	375/461,25	462/568,26	719/884,37	701/862,23	701/862,23	701/862,23	701/862,23	701/862,23



WERSJA	F00 / V06	F01 / V6S1	F02 / V6S2	F06 / V6S6	04SD / V4SD	05SD / V5SD
ECO TOP	749/921,27	749/921,27	749/921,27	749/921,27	701/862,23	701/862,23
HIGH TOP	749/921,27	749/921,27	749/921,27	749/921,27	701/862,23	701/862,23

## KOLORYSTYKA

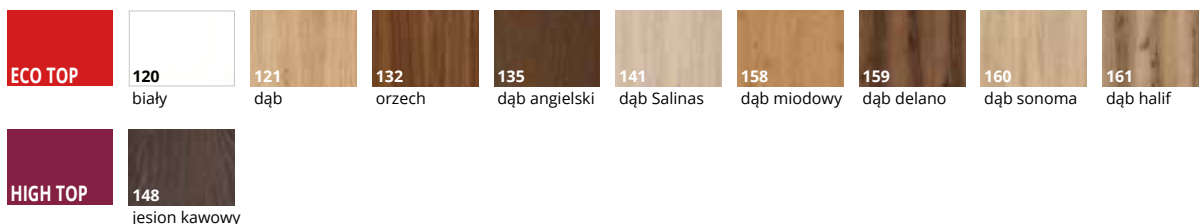

## OŚCIEŻNICE

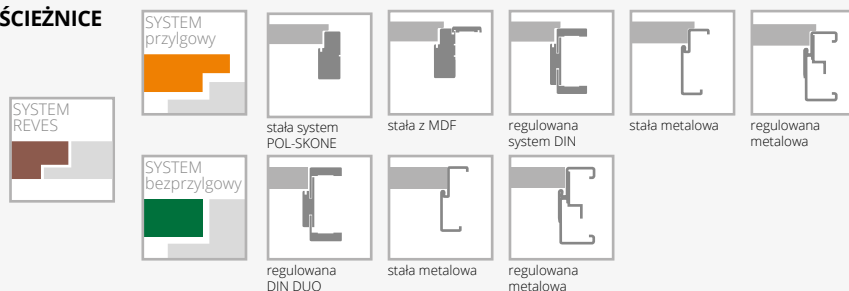

## WYPOSAŻENIE

### STANDARDOWE

szkło biały/brąz mat lub przeierne o grubości 4 mm  
wzór AS4, 03SD standard - szyba hartowana biały/brąz mat 4 mm  
zamek jednopunktowy, rozstaw 72 mm (sys. przylgowy)  
lub magnetyczny (sys. bezprzylgowy) wpuszczany, na klucz  
(rozstaw 90 mm), na wkładkę (rozstaw 85 mm) lub do blokady  
łazienkowej (rozstaw 90 mm)  
zawiasy: typ B – do ościeżnicy system DIN, typ D – do ościeżnicy  
drewnianej lub MDF, typ M – do ościeżnicy metalowej lub kryty DUO  
nikiel satyna („60”-„80” – 2 szt., „90” – 3 szt.)  
w przypadku skrzydła z samozamykaczem oraz ościeżnicą DIN lub  
metalową należy zastosować zawiasy typ T w ilości „60”-„80” – 3 szt.,  
„90”-„110” – 4 szt. (wymiana standardowych zawiasów na zawias  
typ T za dopłatą)

### DODATKOWE (za dopłatą)

rozmiar „100” (wystrój szklenia jak w „90”)	40/49,20
rozmiar „110” (wystrój szklenia jak w „90”)	80/98,40
system REVES (wersja A00, C00, F00)	220/270,60
skrót rekuperacyjny	bez dopłaty
wypełnienie z płyty wiórowej otworowanej	150/184,50
wypełnienie z płyty wiórowej pełnej (zalecany trzeci zawias)	205/252,15

trzeci zawias w skrzydle lub zawias czopowy regulowany (cena za 1 szt.):	
typ B, typ D, typ M dla szer. „60”-„80”	17/20,91
typ C	40/49,20
typ K	40/49,20
kryty DUO dla szer. „60”-„80”	110/135,30
ramiak (umożliwiający samodzielne skrócenie do 50 mm)	30/36,90
ramiak (umożliwiający samodzielne skrócenie do 90 mm)	40/49,20
wzmocnienie pod samozamykacz	25/30,75
zabezpieczenie dolnego ramiaka przed nadmiernym działaniem wilgoci (nie dot. skrzydeł z podcięciem wentylacyjnym)	20/24,60
drzwi niższe o 50 mm lub 100 mm (sys. przylgowy)	bez dopłaty
drzwi niższe o 55 mm lub 100 mm (sys. bezprzylgowy)	bez dopłaty
drzwi wyższe o 50 mm lub 100 mm (wymagany trzeci zawias za dopłatą) (nie dot. ośc. stałej z MDF)	+10%
drzwi wyższe o 150 mm lub 200 mm (wymagany trzeci zawias za dopłatą) (nie dot. ośc. stałej z MDF)	+20%
podcięcie wentylacyjne (str. 139)	35/43,05
szkło hartowane (dot. 1 szyby):	
wersja C, F	65/79,95
wersja 04SD, 05SD	45/55,35
szkło hartowane przeierne o grubości 4 mm	+10%



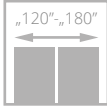
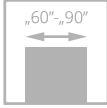

dla skrzydeł z opcją wentylacji



# SEDO

od **885/1088,55**  
cena skrzydła **netto**/brutto (PLN, VAT 23%)

- **solidna konstrukcja** ramiaka z wysokiej jakości MDF
- **bogata kolorystyka powierzchni UNI MAT PLUS** charakteryzująca się jedwabistą haptką oraz specjalną powłoką odporną na ślady po palcach

drzwi SEDO, wzór W00, ościeżnica regulowana SYSTEM DIN



drzwi SEDO, wzór W00, ościeżnica regulowana SYSTEM DIN

Zobacz więcej inspiracji



**NOWE WZORY**



WERSJA	W00 / V00	W01S8	W01S8 czarne szprosy	W01 / V1SD	W02 / V02
wysokość standard	885/1088,55	929/1142,67	929/1142,67	929/1142,67	929/1142,67
wysokość 2140 mm (bezprzylgowe)	975/1199,25	1025/1260,75	1025/1260,75	1025/1260,75	1025/1260,75
wysokość 2240 mm (bezprzylgowe)	1065/1309,95	1115/1371,45	1115/1371,45	1115/1371,45	1115/1371,45

**NOWOŚĆ!**  
MOŻLIWOŚĆ WYKONANIA SZPROSÓW W KOLORZE CZARNYM

**KOLORYSTYKA**

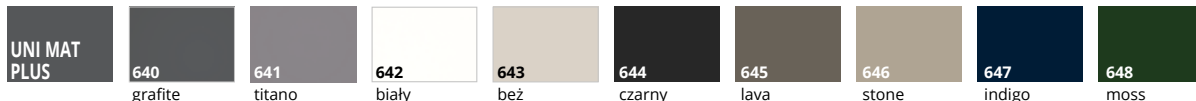

**OŚCIEŻNICE**



**WYPOSAŻENIE**

STANDARDOWE
wersja W00, W02: płyca o grubości 12 mm
wersja W01: szyba hartowana biały mat o grubości 4 mm
wersja W01, W01S8: szyba hartowana przezierna lub biały mat 4 mm
brak możliwości zastosowania szyby laminowanej VSG 22.1, VSG 33.1
zamek jednopunktowy, rozstaw 72 mm (sys. przylgowy) lub magnetyczny (sys. bezprzylgowy) wpuszczany, na klucz (rozstaw 90 mm), na wkładkę (rozstaw 85 mm) lub do blokady łazienkowej (rozstaw 90 mm)
czarny 644, sys. przylgowy: zamek w kolorze czarnym, zawiasy w kolorze nikiel szczotkowany
czarny 644, sys. bezprzylgowy: zamek i zawiasy w kolorze czarnym
zawiasy: typ B – do ościeżnicy system DIN, typ D – do ościeżnicy MDF, typ M – do ościeżnicy metalowej lub kryty DUO nikiel satyna („60”-„90” – 3 szt.)
czarny 644: zawias kryty DUO w kolorze czarnym
brak możliwości zastosowania samozamykacza
brak możliwości zastosowania uszczelki opadającej

DODATKOWE (za dopłatą)	
skrót rekuperacyjny (tylko standardowa wysokość)	<b>+10%</b>
drzwi niższe o 50 mm (sys. przylgowy)	bez dopłaty
drzwi niższe o 55 mm (sys. bezprzylgowy)	bez dopłaty
podcięcie wentylacyjne (str. 139)	<b>35/43,05</b>
wersja W01S8: szprosy w kolorze czarnym	bez dopłaty



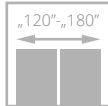
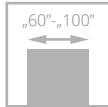

# CREATO

od **1127/1386,21**  
cena skrzydła **netto**/brutto (PLN, VAT 23%)

- **solidna konstrukcja - ramiak drewniany**
- **stabilne wypełnienie z płyty otworowanej**
- **bogata kolorystyka powierzchni UNI MAT PLUS** charakteryzująca się jedwabistą haptką oraz specjalną powłoką odporną na ślady po palcach
- **bezpieczna laminowana** szyba VSG 44.2 w kolorze czarnym lub białym
- **wzmocniony zawias typ T lub regulowany Duo**



drzwi CREATO, wzór A02, ościeżnica regulowana SYSTEM DIN

zawias kryty biały - opcja



drzwi CREATO, wzór A01, ościeżnica regulowana SYSTEM DIN

Zobacz  
więcej  
inspiracji





SZYBA PRZEZIERNĄ, LAMINOWANĄ BIAŁY MAT LUB CZARNA

WERSJA	A01 / V1SA	A02 / V2SA	A03 / V3SA
	1127/1386,21	1220/1500,60	1266/1557,18

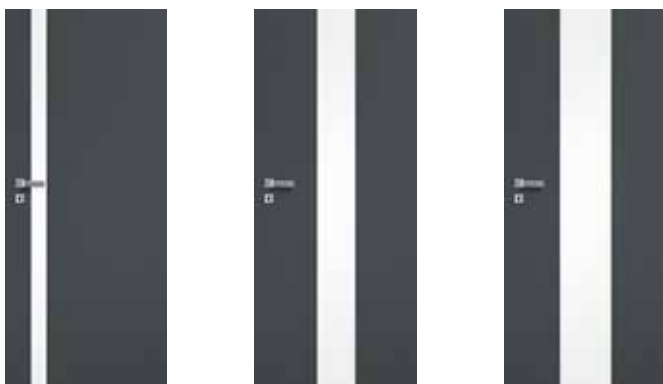

SZYBA HARTOWANĄ BIAŁY MAT LUB GRAFIT O GRUBOŚCI 6 MM

WERSJA	A01 / V1SA	A02 / V2SA	A03 / V3SA
	1127/1386,21	1220/1500,60	1266/1557,18

#### KOLORYSTYKA

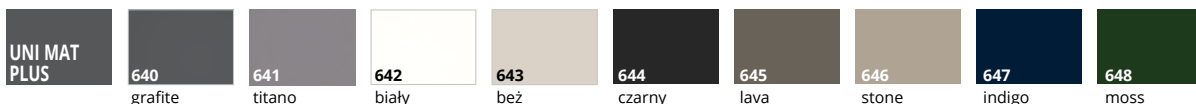

#### OŚCIEŻNICE

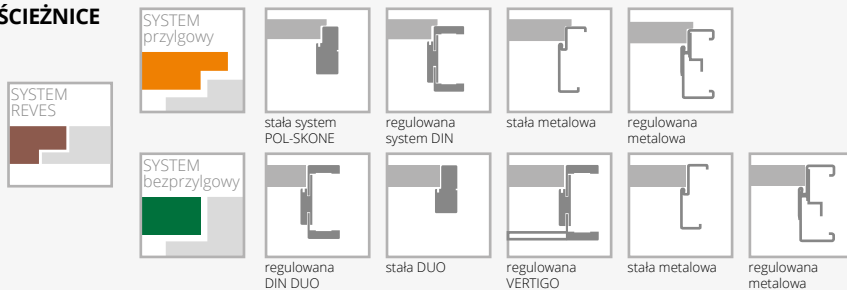

#### WYPOSAŻENIE

STANDARDOWE	
szkło laminowane 44.2 w kolorze czarnym, przeziernym lub białym mat o grubości 8,5 mm (wzory A01 – 58 mm, A02 – 208 mm, A03 – 280 mm)*	
wersje z szybą laminowaną czarną: zamek w kolorze czarnym, zawiasy typ T lub DUO w kolorze czarnym	
wersje z szybą laminowaną przezierną lub biały mat: zamek i zawiasy w kolorze srebrnym	
zamek jednopunktowy, rozstaw 72 mm (sys. przylgowy) lub magnetyczny (sys. bezprzylgowy) wpuszczany, na klucz (rozstaw 90 mm), na wkładkę (rozstaw 85 mm) lub do blokady łożenkowej (rozstaw 90 mm)	
zawiasy: typ T czarny - do ościeżnicy system DIN oraz metalowej, typ C, D srebrny - do ościeżnicy drewnianej („60“-„80“ – 2 szt., „90“ – 3 szt.) lub kryty DUO czarny do systemu bezprzylgowego („60“-„70“ – 2 szt., „80“-„90“ – 3 szt.)	
brak możliwości zastosowania samozamykacza	
brak możliwości zastosowania zabezpieczenia dolnego ramiaka przed nadmiernym działaniem wilgoci	
<b>DODATKOWE (za dopłatą)</b>	
rozmiar „100”	<b>+20%</b>
system REVES	<b>220/270,60</b>
wypełnienie z płyty wiórowej pełnej (zalecany trzeci zawias)	<b>100/123,00</b>

trzeci zawias w skrzydle:	
typ D dla szer. „60“-„80”	<b>17/20,91</b>
typ C dla szer. „60“-„80”	<b>40/49,20</b>
typ T dla szer. „60“-„80”	<b>30/36,90</b>
kryty DUO dla szer. „60“-„70”	<b>110/135,30</b>
zamiana zawiasu standardowego typ T na kolor czarny	<b>65/79,95</b>
zamiana zawiasu standardowego DUO na kolor czarny	<b>20/24,60</b>
wersje A01, A02, A03 drzwi niższe o 50 mm (sys. przylgowy)	bez dopłaty
wersje A01, A02, A03 drzwi niższe o 55 mm (sys. bezprzylgowy)	bez dopłaty
wersje A01, A02, A03 drzwi wyższe o 100 mm (wymagany trzeci zawias za dopłatą)	<b>+10%</b>
wersje A01, A02, A03 drzwi wyższe o 200 mm (wymagany trzeci zawias za dopłatą)	<b>+20%</b>
obrzeże skrzydła w kolorze czarnym	<b>50/61,50</b>
system przesuwny (nie dot. wersji A01)	str. 104-109
podcięcie wentylacyjne A01 w szerokościach „60“-„100” (str. 139)	<b>100/123,00</b>
podcięcie wentylacyjne A02, A03 w szerokościach „70“-„100” (str. 139)	<b>100/123,00</b>

\*tolerancja wymiaru +/- 2 mm

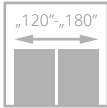
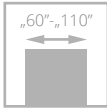

# HAPTIC

od **549/675,27**  
cena skrzydła **netto**/brutto (PLN, VAT 23%)



- **solidna konstrukcja - ramiak drewniany**
- **bogata kolorystyka powierzchni UNI MAT PLUS** charakteryzująca się jedwabistą haptką oraz specjalną powłoką odporną na ślady po palcach
- regulowany zawias typ K, typ C lub regulowany Duo

drzwi HAPTIC, wzór 00, ościeżnica regulowana DIN



drzwi HAPTIC, wzór 00, ościeżnica regulowana DIN

Zobacz  
więcej  
inspiracji



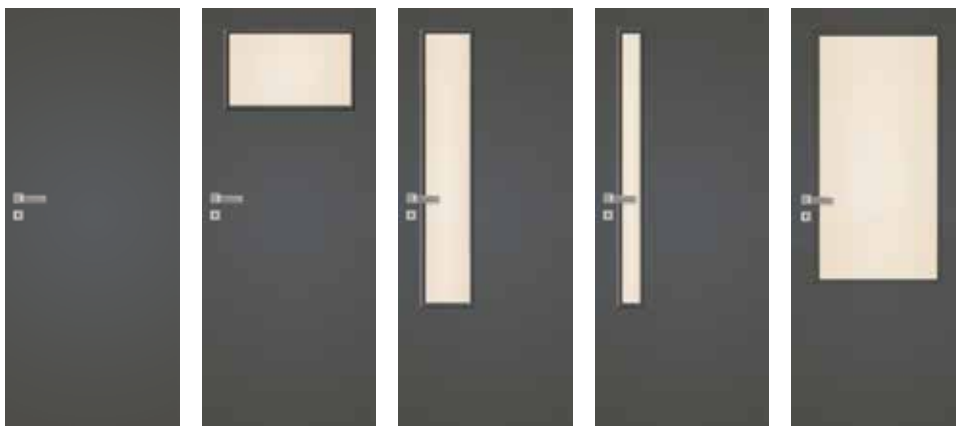

WERSJA	00 / V00	02 / V2S	04 / V4SD	05 / V5SD	03SD / V3SD
	549/675,27	688/846,24	758/932,34	758/932,34	887/1091,01



### OBRZEŻA ABS

dopłata **100/123,00**

### KOLORYSTYKA

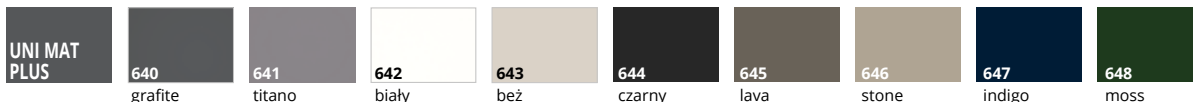

### OŚCIEŻNICE

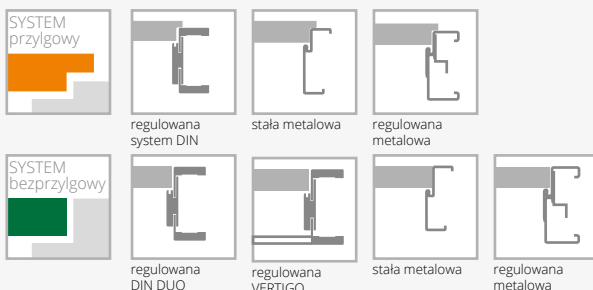

### WYPOSAŻENIE

#### STANDARDOWE

szkło biały/brąz mat lub przezierne o grubości 4 mm  
wzór 03SD standard - szyba hartowana biały/brąz mat 4 mm  
zamek jednopunktowy, rozstaw 72 mm (sys. przylgowy)  
lub magnetyczny (sys. bezprylgowy) wpuszczany, na klucz  
(rozstaw 90 mm), na wkładkę (rozstaw 85 mm) lub do blokady  
łazienkowej (rozstaw 90 mm)

zawiasy: typ K srebrny – do ościeżnicy system DIN,  
typ D – do ościeżnicy MDF, typ M – do ościeżnicy metalowej  
lub kryty DUO nikiel satyna („60”-„80” – 2 szt., „90” – 3 szt.)

w przypadku skrzydła z samozamykaczem oraz ościeżnicą DIN lub  
metalową należy zastosować zawiasy typ T w ilości „60”-„80” – 3 szt.,  
„90”-„110” – 4 szt. (wymiana standardowych zawiasów na zawias  
typ T za dopłatą)

#### DODATKOWE (za dopłatą)

rozmiar „100” (wystrój szklenia jak w „90”)	40/49,20
rozmiar „110” (wystrój szklenia jak w „90”)	80/98,40
system REVES (wersja 00)	220/270,60
skrót rekuperacyjny	bez dopłaty
wypełnienie z płyty wiórowej otworowanej	150/184,50
wypełnienie z płyty wiórowej pełnej (zalecany trzeci zawias)	205/252,15
trzeci zawias w skrzydle lub zawias czopowy regulowany (cena za 1 szt.):	
typ K dla szer. „60”-„80”	40/49,20
typ M dla szer. „60”-„80”	17/20,91
kryty DUO dla szer. „60”-„80”	110/135,30

zmiana kolorystyki zamka DUO na kolor czarny lub złoty połysk	20/24,60
ramiak (umożliwiający samodzielne skrócenie do 50 mm)	30/36,90
ramiak (umożliwiający samodzielne skrócenie do 90 mm)	40/49,20
wzmocnienie pod samozamykacz	25/30,75
zabezpieczenie dolnego ramiaka przed nadmiernym działaniem wilgoci (nie dot. skrzydeł z podcięciem wentylacyjnym)	20/24,60
drzwi niższe o 50 mm lub 100 mm (sys. przylgowy)	bez dopłaty
drzwi niższe o 55 mm lub 100 mm (sys. bezprylgowy)	bez dopłaty
drzwi wyższe o 50 mm lub 100 mm (wymagany trzeci zawias za dopłatą) (nie dot. ość. stałej z MDF)	+10%
drzwi wyższe o 150 mm lub 200 mm (wymagany trzeci zawias za dopłatą) (nie dot. ość. stałej z MDF)	+20%
podcięcie wentylacyjne (str. 139)	35/43,05
szkło hartowane (wersja 02, 04, 05)	45/55,35
szkło hartowane przezierne o grubości 4 mm	+10%
obrzeże ABS w kolorze czarnym, białym, titano, dąb polski lub antracyt (dot. sys. przylgowego)	100/123,00

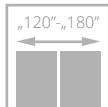
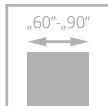

dla skrzydeł z opcją wentylacji



# MODO

od **885**/1088,55  
cena skrzydła **netto**/brutto (PLN, VAT 23%)

- **solidna konstrukcja** – ramiaki z wysokiej jakości MDF
- ramiaki  **pionowe i poziome** o tej samej grubości 40 mm
- ramiak z MDF pokryty powierzchnią **UNI MAT PLUS, LAMISTONE, SILKSTONE**
- płyцина z MDF o grubości 12 mm pokryta powierzchnią **UNI MAT PLUS, LAMISTONE, SILKSTONE**
- **przestrzenna** ramka wystrojowa



drzwi MODO, wzór W00, ościeżnica regulowana SYSTEM DIN

profil ramki



drzwi MODO, wzór W00, ościeżnica regulowana DIN

Zobacz więcej inspiracji





WERSJA	W00 / V01	W01 / V1SD	W02 / V02	W03 / V03
wysokość standard	885/1088,55	929/1142,67	929/1142,67	929/1142,67
wysokość 2140 mm (bezprzylgowe)	975/1199,25	1025/1260,75	1025/1260,75	1025/1260,75
wysokość 2240 mm (bezprzylgowe)	1065/1309,95	1115/1371,45	1115/1371,45	1115/1371,45

## KOLORYSTYKA

LAMISTONE CPL									
	250 dąb terra	258 biały	289 szary	531 antracyt					
	SILKSTONE								
230 dąb gran		276 dąb polski	295 merbau Royal						
UNI MAT PLUS									
	640 grafit	641 titano	642 biały	643 beż	644 czarny	645 lava	646 stone	647 indigo	648 moss

## OŚCIEŻNICE

SYSTEM przylgowy			
	regulowana system DIN	stała metalowa	regulowana metalowa
	SYSTEM bezprzylgowy		
regulowana DIN DUO		stała metalowa	regulowana metalowa

## WYPOSAŻENIE

## STANDARDOWE

wzór W01 - szyba hartowana biały mat o grubości 4 mm  
 zamek jednopunktowy wpuszczany biały ocynk, rozstaw 72 mm (system przylgowy), w kolorze UNI MAT PLUS czarny 644 zamek jednopunktowy wpuszczany w kolorze czarnym, rozstaw 72 mm (system przylgowy) lub magnetyczny w kolorze nikiel satyna (system bezprzylgowy) wpuszczany na klucz (rozstaw 90 mm), na wkładkę (rozstaw 85 mm) lub do blokady łazienkowej (rozstaw 90 mm)  
 w kolorze UNI MAT PLUS czarny 644 zamek magnetyczny w kolorze czarnym (system bezprzylgowy) wpuszczany na klucz (rozstaw 90 mm), na wkładkę (rozstaw 85 mm) lub do blokady łazienkowej (rozstaw 90 mm)  
 zawiasy srebrne: typ B – do ościeżnicy system DIN, typ D – do ościeżnicy MDF, typ M – do ościeżnicy metalowej lub kryty DUO nikiel satyna („60”-„90” – 3 szt.), w kolorze UNI MAT PLUS czarny 644 zawiasy kryte DUO w kolorze czarnym  
 brak możliwości zastosowania samozamykacza  
 brak możliwości zastosowania uszczelki opadającej  
 brak możliwości zastosowania szyby laminowanej VSG 22.1; VSG 33.1

## DODATKOWE (za dopłatą)

skrót rekuperacyjny (tylko standardowa wysokość)	+10%
drzwi niższe o 50 mm (sys. przylgowy)	bez dopłaty
drzwi niższe o 55 mm (sys. bezprzylgowy)	bez dopłaty
podcięcie wentylacyjne	35/43,05
szkło hartowane przeierne o grubości 4 mm	+10%



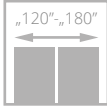
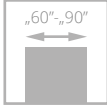

dla skrzydeł z opcją wentylacji



drzwi VERI, wzór W02, ościeżnica regulowana SYSTEM DIN

# VERI

od **885**/1088,55  
cena skrzydła **netto**/brutto (PLN, VAT 23%)

- **solidna konstrukcja** – ramiaki z wysokiej jakości MDF
- ramiaki  **pionowe i poziome** o tej samej grubości 40 mm
- ramiak z MDF pokryty powierzchnią **UNI MAT PLUS, LAMISTONE, SILKSTONE**
- płyцина z MDF o grubości 12 mm pokryta powierzchnią **UNI MAT PLUS, LAMISTONE, SILKSTONE**
- **przestrzenna** ramka wystrojowa



profil ramki



faza na łączeniu ramiaków



drzwi VERI, wzór W00, ościeżnica regulowana DIN DUO

Zobacz więcej inspiracji





WERSJA	W00 / V01	W01 / V1SD	W02 / V02	W03 / V03
wysokość standard	885/1088,55	929/1142,67	929/1142,67	929/1142,67
wysokość 2140 mm (bezprzylgowe)	975/1199,25	1025/1260,75	1025/1260,75	1025/1260,75
wysokość 2240 mm (bezprzylgowe)	1065/1309,95	1115/1371,45	1115/1371,45	1115/1371,45

## KOLORYSTYKA

LAMISTONE CPL	250	258	289	531						
	dąb terra	biały	szary	antracyt						
SILKSTONE	230	276	295							
	dąb gran	dąb polski	merbau Royal							
UNI MAT PLUS	640	641	642	643	644	645	646	647	648	
	grafite	titano	biały	beż	czarny	lava	stone	indigo	moss	

## OŚCIEŻNICE

SYSTEM przylgowy			
	regulowana system DIN	stała metalowa	regulowana metalowa
SYSTEM bezprzylgowy			
	regulowana DIN DUO	stała metalowa	regulowana metalowa

## WYPOSAŻENIE

## STANDARDOWE

wzór W01 - szyba hartowana biały mat o grubości 4 mm  
 zamek jednopunktowy wpuszczany biały ocynk, rozstaw 72 mm (system przylgowy), w kolorze UNI MAT PLUS czarny 644 zamek jednopunktowy wpuszczany w kolorze czarnym, rozstaw 72 mm (system przylgowy) lub magnetyczny w kolorze nikiel satyna (system bezprzylgowy) wpuszczany na klucz (rozstaw 90 mm), na wkładkę (rozstaw 85 mm) lub do blokady łazienkowej (rozstaw 90 mm)  
 w kolorze UNI MAT PLUS czarny 644 zamek magnetyczny w kolorze czarnym (system bezprzylgowy) wpuszczany na klucz (rozstaw 90 mm), na wkładkę (rozstaw 85 mm) lub do blokady łazienkowej (rozstaw 90 mm)  
 zawiasy srebrne: typ B – do ościeżnicy system DIN, typ D – do ościeżnicy MDF, typ M – do ościeżnicy metalowej lub kryty DUO nikiel satyna („60”-„90” – 3 szt.), w kolorze UNI MAT PLUS czarny 644 zawiasy kryte DUO w kolorze czarnym  
 brak możliwości zastosowania samozamykacza  
 brak możliwości zastosowania uszczelki opadającej  
 brak możliwości zastosowania szyby laminowanej VSG 22.1; VSG 33.1

## DODATKOWE (za dopłatą)

skróót rekuperacyjny (tylko standardowa wysokość)	+10%
drzwi niższe o 50 mm (sys. przylgowy)	bez dopłaty
drzwi niższe o 55 mm (sys. bezprzylgowy)	bez dopłaty
podcięcie wentylacyjne	35/43,05
szkło hartowane przeierne o grubości 4 mm	+10%

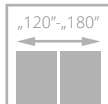
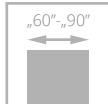

dla skrzydeł z opcją wentylacji



# EGRO

od **885**/1088,55  
cena skrzydła **netto**/brutto (PLN, VAT 23%)

- **solidna konstrukcja** – ramiaki z wysokiej jakości MDF
- ramiaki  **pionowe i poziome** o tej samej grubości 40 mm
- ramiak z MDF pokryty powierzchnią **UNI MAT PLUS, LAMISTONE, SILKSTONE**
- płycina z MDF o grubości 16 mm pokryta powierzchnią **UNI MAT PLUS, LAMISTONE, SILKSTONE**
- **przestrzenna** płycina o grubości 16 mm



przestrzenna płycina

drzwi EGRO, wzór W00, ościeżnica regulowana SYSTEM DIN



drzwi EGRO, wzór W00, ościeżnica regulowana DIN

Zobacz więcej inspiracji





WERSJA	W00 / V01	W01 / V1SD	W02 / V02	W03 / V2SD	W04 / V03	W05 / V3SD
wysokość standard	885/1088,55	929/1142,67	929/1142,67	929/1142,67	929/1142,67	929/1142,67
wysokość 2140 mm (bezprylgowe)	975/1199,25	1025/1260,75	1025/1260,75	1025/1260,75	1025/1260,75	1025/1260,75
wysokość 2240 mm (bezprylgowe)	1065/1309,95	1115/1371,45	1115/1371,45	1115/1371,45	1115/1371,45	1115/1371,45

**KOLORYSTYKA**

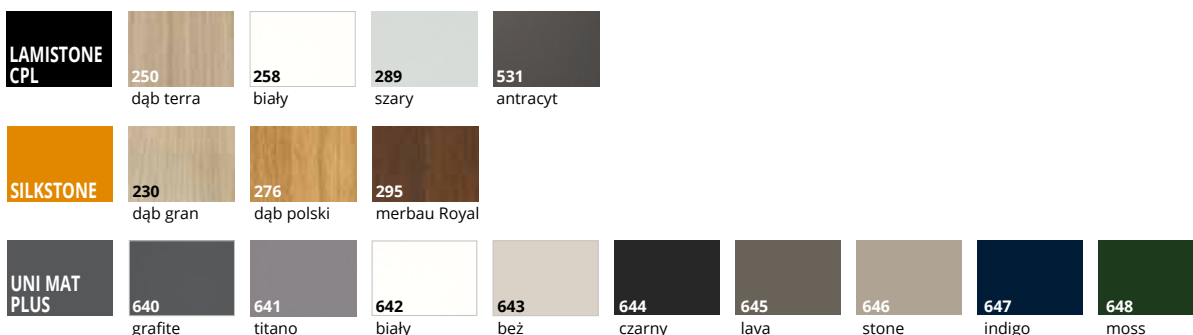

**OŚCIEŻNICE**



**WYPOSAŻENIE**

STANDARDOWE
wzór W01, W03, W05 - szyba hartowana biały mat o grubości 4 mm
wzór W00, W02, W04 - płyca przestrzenna o grubości 16 mm
zamek jednopunktowy wpuszczany biały ocynk, rozstaw 72 mm (system przylgowy), w kolorze UNI MAT PLUS czarny 644 zamek jednopunktowy wpuszczany w kolorze czarnym, rozstaw 72 mm (system przylgowy) lub magnetyczny w kolorze nikiel satyna (system bezprylgowy) wpuszczany na klucz (rozstaw 90 mm), na wkładkę (rozstaw 85 mm) lub do blokady łazienkowej (rozstaw 90 mm)
w kolorze UNI MAT PLUS czarny 644 zamek magnetyczny w kolorze czarnym (system bezprylgowy) wpuszczany na klucz (rozstaw 90 mm), na wkładkę (rozstaw 85 mm) lub do blokady łazienkowej (rozstaw 90 mm)
zawiasy srebrne: typ B – do ościeżnicy system DIN, typ D – do ościeżnicy MDF, typ M – do ościeżnicy metalowej lub kryty DUO nikiel satyna („60”-„90” – 3 szt.), w kolorze UNI MAT PLUS czarny 644 zawiasy kryte DUO w kolorze czarnym
brak możliwości zastosowania samozamykacza
brak możliwości zastosowania uszczelki opadającej
brak możliwości zastosowania szyby laminowanej VSG 22.1; VSG 33.1

DODATKOWE (za dopłatą)	
skrót rekuperacyjny (tylko standardowa wysokość)	<b>+10%</b>
drzwi niższe o 50 mm (sys. przylgowy)	bez dopłaty
drzwi niższe o 55 mm (sys. bezprylgowy)	bez dopłaty
podcięcie wentylacyjne	<b>35/43,05</b>
szkło hartowane przeierne o grubości 4 mm	<b>+10%</b>

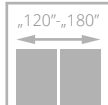
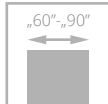

dla skrzydeł z opcją wentylacji



# FIORI

760/934,80

cena skrzydła netto/brutto (PLN, VAT 23%)

- **solidna konstrukcja** – ramiaki z **wysokiej jakości MDF**
- **ramiaki** pionowe i poziome o tej samej grubości 40 mm

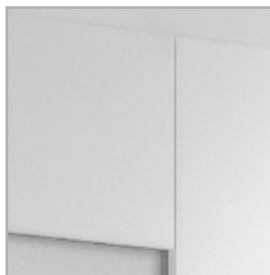

specjalna fazka na połączeniu ramiaka pionowego i poziomego



za dopłatą: **szyba laminowana VSG 22.1 w kolorze czarnym**

drzwi FIORI, wzór W02S2P, ościeżnica regulowana SYSTEM DIN



drzwi FIORI, wzór W02, ościeżnica regulowana DIN

Zobacz więcej inspiracji





WERSJA	W02 / V4S4	W02P / V04	W02S2P / V4S2
	760/934,80	760/934,80	760/934,80

### KOLORYSTYKA



### OŚCIEŻNICE

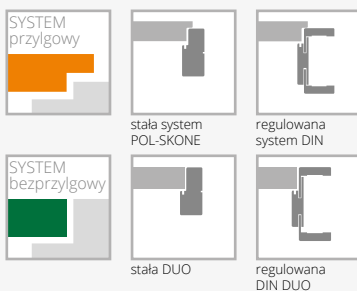

### WYPOSAŻENIE

STANDARDOWE		
szkło biały/brąz mat lub przezierne o grubości 4 mm		drzwi niższe o 50 mm (sys. przylgowy) bez dopłaty
zamek jednopunktowy, rozstaw 72 mm (sys. przylgowy) lub magnetyczny (sys. bezprzylgowy) wpuszczany, na klucz (rozstaw 90 mm), na wkładkę (rozstaw 85 mm) lub do blokady łazienkowej (rozstaw 90 mm)		drzwi niższe o 55 mm (sys. bezprzylgowy) bez dopłaty
zawiasy: typ B – do ościeżnicy system DIN, typ D – do ościeżnicy drewnianej lub kryty DUO nikiel satyna („60”-„90” – 3 szt.)		podcięcie wentylacyjne (str. 139) <b>35/43,05</b>
brak możliwości zastosowania samozamykacza		szkło laminowane VSG 22.1 mleczne lub przezierne (dot. 1 szyby) <b>25/30,75</b>
brak możliwości zastosowania uszczelki opadającej		szkło hartowane przezierne o grubości 4 mm <b>+10%</b>
<b>DODATKOWE (za dopłatą)</b>		szkło laminowane VSG 22.1 kolor czarny (dot. 1 szyby): wersja W02, W02S2P <b>30/36,90</b>
skrót rekuperacyjny (tylko standardowa wysokość) <b>+10%</b>		zmiana kolorystyki zamka DUO na kolor złoty połysk <b>20/24,60</b>
zamek w kolorze czarnym system przylgowy <b>10/12,30</b>		
zmiana zawiasu standardowego DUO na kolor biały lub czarny (do 1 szt.) <b>20/24,60</b>		



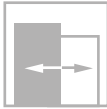
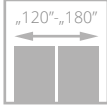
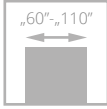

# IMPULS

od **549/675,27**  
cena skrzydła **netto**/brutto (PLN, VAT 23%)



- **solidna konstrukcja - ramiak drewniany**
- drzwi dostępne **w 10 dni roboczych** w ramach promocji „szybka realizacja”
- **bogata kolorystyka** z powierzchni LAMISTONE CPL oraz SILKSTONE
- regulowany zawias typ K, typ C lub regulowany Duo



profil ramki



ościeżnica

drzwi IMPULS, wzór W06, ościeżnica regulowana SYSTEM DIN



drzwi IMPULS, wzór W13 (drzwi po lewej), wzór W01 (drzwi po prawej), ościeżnica regulowana SYSTEM DIN

Zobacz  
więcej  
inspiracji



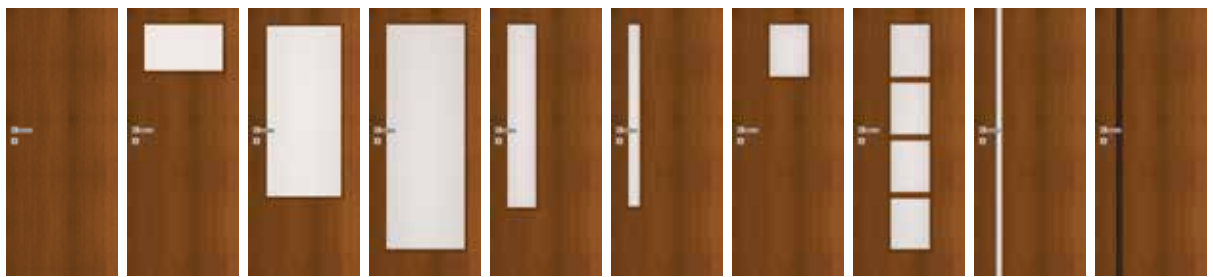

WERSJA	W01 / V00	W02 / V2S	W03 / V3SD	W05 / V1SD	W06 / V4SD	W07 / V5SD	W12D1 / V6S1	W12 / V6S4	W13 / V1SA	W14 / V1SA
SILKSTONE LAMISTONE CPL	549/675,27	632/777,36	812/998,76	812/998,76	758/932,34	758/932,34	632/777,36	812/998,76	1095/1346,85	1383/1701,09
SILKSTONE CPL	899/1105,77	982/1207,86	1162/1429,26	1162/1429,26	1108/1362,84	1108/1362,84	982/1207,86	1162/1429,26	1445/1777,35	1733/2131,59

## KOLORYSTYKA

<b>LAMISTONE CPL</b>	231 dąb halif	240 wiąz bielony V	241 wiąz piaskowy V	242 wiąz szary V	243 dąb delano	244 czarny	247 industry 1
	250 dąb terra	258 biały	260 biały dąb	263 orzech premium	265 wenge	289 szary	531 antracyt
<b>SILKSTONE</b>	230 dąb gran	276 dąb polski	293 antracyt Royal	294 jesion Royal	295 merbau Royal	296 jesion polski	297 nugat Royal
	976 dąb polski	993 antracyt Royal	994 jesion Royal	995 merbau Royal	996 jesion polski	997 nugat Royal	
<b>SILKSTONE CPL 0,5 mm</b>							

## OŚCIEŻNICE

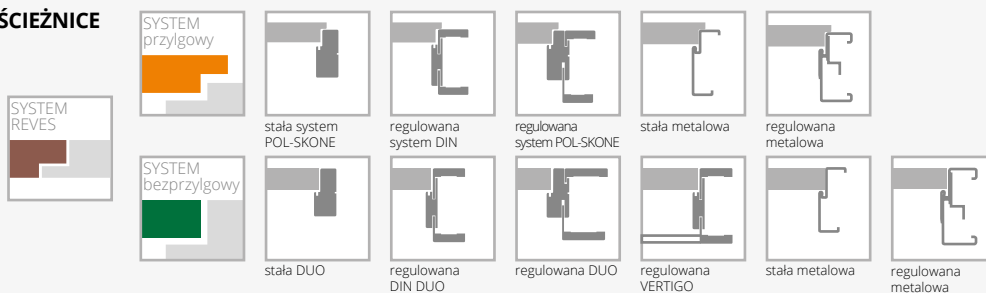

## WYPOSAŻENIE

STANDARDOWE		
szkło biały/brąz mat lub przezierne o grubości 4 mm		
szkło hartowane biały/brąz mat wzór W03, W05,		
wersja W13: szkło hartowane biały/brąz mat o grubości 6 mm		
wersja W14: szkło laminowane VSG 44.2 o grubości 8,5 mm w kolorze czarnym		
zamek jednopunktowy, rozstaw 72 mm (sys. przylgowy) lub magnetyczny (sys. bezprylgowy) wpuszczany, na klucz (rozstaw 90 mm), na wkładkę (rozstaw 85 mm) lub do blokady łazienkowej (rozstaw 90 mm)		
zawiasy: typ K srebrny – do ościeżnicy system DIN, typ C srebrny – do ościeżnicy drewnianej, typ D – do ościeżnicy MDF, typ M – do ościeżnicy metalowej lub kryty DUO nikiel satyna („60“-„80” – 2 szt., „90” – 3 szt.)		
w przypadku skrzydła z samozamykaczem oraz ościeżnicą DIN lub metalową należy zastosować zawiasy typ T w ilości „60“-„80” – 3 szt., „90“-„110” – 4 szt. (wymiana standardowych zawiasów na zawias typ T za dopłatą)		
<b>DODATKOWE (za dopłatą)</b>		
rozmiar „100” (wystrój szklenia jak w „90”)	+20%	
rozmiar „110” (wystrój szklenia jak w „90”)	+40%	
system REVES (wersje W01, W13, W14)	220/270,60	
skrót rekuperacyjny (nie dot. wersji W13, W14)	bez dopłaty	
wypełnienie z płyty wiórowej otworowanej	150/184,50	
wypełnienie z płyty wiórowej pełnej (zalecany trzeci zawias)	205/252,15	
trzeci zawias w skrzydle lub zawias czopowy regulowany (cena za 1 szt.):		
typ C dla szer. „60“-„80”	40/49,20	
typ K dla szer. „60“-„80”	40/49,20	
typ M dla szer. „60“-„80”	17/20,91	
kryty DUO dla szer. „60“-„80”	110/135,30	
zmiana kolorystyki zamka DUO na kolor czarny lub złoty połysk	20/24,60	
ramiak (umożliwiający samodzielne skrócenie do 50 mm) (nie dot. wersji W13, W14)	30/36,90	
ramiak (umożliwiający samodzielne skrócenie do 90 mm) (nie dot. wersji W13, W14)	40/49,20	
wzmocnienie pod samozamykacz (nie dot. wersji W13, W14)	25/30,75	
zabezpieczenie dolnego ramiaka przed nadmiernym działaniem wilgoci (nie dot. skrzydeł z podcięciem wentylacyjnym) (nie dot. wersji W13, W14)	20/24,60	
drzwi niższe o 50 mm lub 100 mm (sys. przylgowy) (nie dot. wersji W13, W14)	bez dopłaty	
drzwi niższe o 55 mm lub 100 mm (sys. bezprylgowy) (nie dot. wersji W13, W14)	bez dopłaty	
drzwi wyższe o 50 mm lub 100 mm (wymagany trzeci zawias za dopłatą) (nie dot. wersji W13, W14)	+10%	
drzwi wyższe o 150 mm lub 200 mm (wymagany trzeci zawias za dopłatą) (nie dot. wersji W13, W14)	+20%	
wersja W13, W14 drzwi niższe 1970 mm (sys. przylgowy), 1985 mm (sys. bezprylgowy)	bez dopłaty	
wersja W13, W14 drzwi wyższe o 100 mm (wymagany trzeci zawias za dopłatą)	+10%	
wersja W13, W14 drzwi wyższe o 200 mm (wymagany trzeci zawias za dopłatą)	+20%	
podcięcie wentylacyjne (str. 139)	35/43,05	
system przesuwny (nie dot. wersji W13, W14)	str. 104-109	
szkło hartowane:		
wersje W02, W12D1	45/55,35	
wersje W06, W07, W12	65/79,95	
szkło hartowane przezierne o grubości 4 mm	+10%	
obrzeże ABS w kolorze czarnym, białym, tytano, dąb polski lub antracyt (dot. sys. przylgowego)	100/123,00	

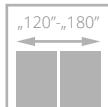
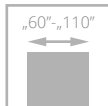

drzwi ETIUDA, wzór B1, ościeżnica regulowana SYSTEM DIN

# ETIUDA

od **549/675,27**  
cena skrzydła **netto**/brutto (PLN, VAT 23%)

- **solidna konstrukcja - ramiak drewniany**
- **kolorystyka** z powierzchni LAMISTONE CPL oraz SILKSTONE
- **hartowana szyba** w kolorze biały mat lub grafit grubość 6 mm
- ozdobne listwy przyszybowe w kolorze srebrnym lub czarnym
- regulowany zawias typ K, typ C oraz regulowany typ DUO



aluminiowe listwy dekoracyjne



opcja: aluminiowe listwy dekoracyjne w kolorze czarnym



opcja: aluminiowe listwy przyszybowe w kolorze czarnym

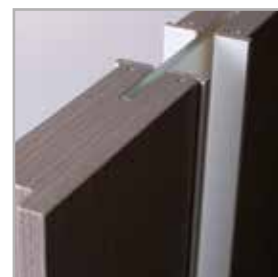

górną krawędź skrzydła bez przyłgi



drzwi ETIUDA, wzór B1 (drzwi po lewej), wzór A01 (drzwi po prawej), ościeżnica stała SYSTEM POL-SKONE

Zobacz więcej inspiracji



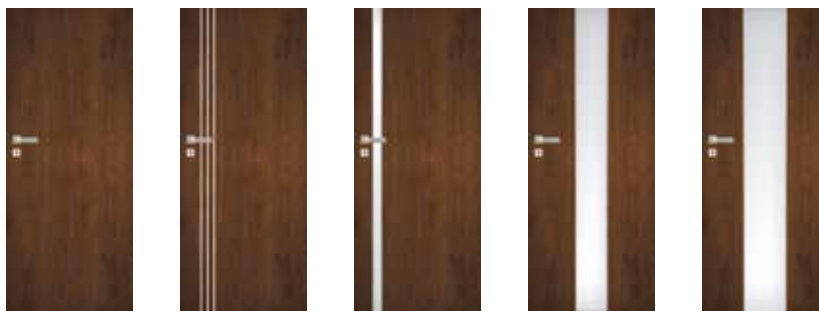

WERSJA	B0 / V00	B1 / VD11	A01 / V1SA	A02 / V2SA	A03 / V3SA
	549/675,27	863/1061,49	1157/1423,11	1245/1531,35	1289/1585,47

## KOLORYSTYKA

<b>LAMISTONE CPL</b>	<b>231</b> dąb halif	<b>240</b> wiąz bielony V	<b>241</b> wiąz piaskowy V	<b>242</b> wiąz szary V	<b>243</b> dąb delano	<b>244</b> czarny	<b>247</b> industry 1
	<b>250</b> dąb terra	<b>258</b> biały	<b>260</b> biały dąb	<b>263</b> orzech premium	<b>265</b> wenge	<b>289</b> szary	<b>531</b> antracyt
<b>SILKSTONE</b>	<b>230</b> dąb gran	<b>254</b> antracyt Royal H	<b>255</b> jesion polski H	<b>276</b> dąb polski	<b>293</b> antracyt Royal	<b>294</b> jesion Royal	<b>232</b> orzech segato
	<b>295</b> merbau Royal	<b>296</b> jesion polski	<b>297</b> nugat Royal	<b>299</b> jesion Royal H			

## OŚCIEŻNICE

<b>SYSTEM przylgowy</b>						
	stała system POL-SKONE	regulowana system DIN	regulowana system POL-SKONE	stała metalowa	regulowana metalowa	
<b>SYSTEM bezprylgowy</b>						
	stała DUO	regulowana DIN DUO	regulowana DUO	regulowana VERTIGO	stała metalowa	regulowana metalowa

## WYPOSAŻENIE

STANDARDOWE		
szkło hartowane biały/brąz mat o grubości 6 mm		25/30,75
brak możliwości zastosowania szyby w kolorze czarnym		
szerokość szklenia w wersji A01 – 54 mm; A02 – 205 mm, A03 – 276 mm*		20/24,60
zamek jednopunktowy, rozstaw 72 mm (sys. przylgowy) lub magnetyczny (sys. bezprylgowy) wpuszczany, na klucz (rozstaw 90 mm), na wkładkę (rozstaw 85 mm) lub do blokady łazienkowej (rozstaw 90 mm)		bez dopłaty
zawiasy: typ K srebrny – do ościeżnicy system DIN, typ C srebrny – do ościeżnicy drewnianej, typ M – do ościeżnicy metalowej lub kryty DUO nikiel satyna („60”-„80” – 2 szt., „90” – 3 szt.)		bez dopłaty
w przypadku skrzydła z samozamykaczem oraz ościeżnicą DIN lub metalową należy zastosować zawiasy typ T w ilości „60”-„80” – 3 szt., „90”-„110” – 4 szt. (wymiana standardowych zawiasów na zawias typ T za dopłatą)		bez dopłaty
<b>DODATKOWE (za dopłatą)</b>		
rozmiar „100”	+20%	+10%
rozmiar „110” (dot. wersji B0, B1)	+40%	+20%
wypełnienie z płyty wiórowej otworowanej (wersje B0, A01, A02, A03)	150/184,50	35/43,05
wypełnienie z płyty wiórowej pełnej (wersje B0, A01, A02, A03) (zalecany trzeci zawias)	205/252,15	100/123,00
trzeci zawias w skrzydle lub zawias czopowy regulowany (cena za 1 szt.):		100/123,00
typ C dla szer. „60”-„80”	40/49,20	
typ K dla szer. „60”-„80”	40/49,20	
typ M dla szer. „60”-„80”	17/20,91	
kryty DUO dla szer. „60”-„80”	110/135,30	
zmiana kolorystyki zamka DUO na kolor czarny lub złoty połysk	20/24,60	
ramiak (umożliwiający samodzielne skrócenie do 50 mm) (dot. wersji B0)	30/36,90	
ramiak (umożliwiający samodzielne skrócenie do 90 mm) (dot. wersji B0)	40/49,20	
wzmocnienie pod samozamykacz (nie dot. wersji A01, A02, A03)		25/30,75
zabezpieczenie dolnego ramiaka przed nadmiernym działaniem wilgoci (nie dot. skrzydeł z podcięciem wentylacyjnym) (nie dot. wersji A01, A02, A03)		20/24,60
drzwi niższe o 50 mm lub 100 mm (sys. przylgowy) (nie dot. wersji A01, A02, A03)		bez dopłaty
drzwi wyższe o 55 mm lub 100 mm (sys. bezprylgowy) (nie dot. wersji A01, A02, A03)		bez dopłaty
drzwi wyższe o 50 mm lub 100 mm (wymagany trzeci zawias za dopłatą) (nie dot. wersji A01, A02, A03)		+10%
drzwi wyższe o 150 mm lub 200 mm (wymagany trzeci zawias za dopłatą) (nie dot. wersji A01, A02, A03)		+20%
wersje A01, A02, A03 drzwi niższe o 50 mm (sys. przylgowy)		bez dopłaty
wersje A01, A02, A03 drzwi niższe o 55 mm (sys. bezprylgowy)		bez dopłaty
wersje A01, A02, A03 drzwi wyższe o 100 mm (wymagany trzeci zawias za dopłatą)		+10%
wersje A01, A02, A03 drzwi wyższe o 200 mm (wymagany trzeci zawias za dopłatą)		+20%
podcięcie wentylacyjne (dot. wersji B0, B1) (str. 139)		35/43,05
podcięcie wentylacyjne A01 w szerokościach „60”-„100” (str. 139)		100/123,00
podcięcie wentylacyjne A02, A03 w szerokościach „70”-„100” (str. 139)		100/123,00
szyba hartowana 6 mm w kolorze grafit lub przezierna		+10%
zmiana koloru listew dekoracyjnych na kolor czarny: wersja B1		75/92,25
wersja A01-A03		75/92,25
system przesuwny (nie dot. wersji A01)		str. 104-109

\*tolerancja wymiaru +/- 2 mm



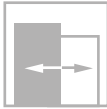
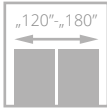
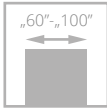

drzwi SONATA, wzór W4, ościeżnica regulowana SYSTEM DIN

# SONATA

od **930**/1143,90  
cena skrzydła **netto**/brutto (PLN, VAT 23%)

**NOWE  
KOLORY**



- **solidna konstrukcja - ramiak drewniany**
- stabilne wypełnienie z **plyty otworowanej**
- **kolorystyka** z powierzchni LAMISTONE CPL, SILKSTONE oraz UNI MAT PLUS
- regulowany zawias typ K, typ C oraz regulowany Duo



dekory aluminiowe na powierzchni skrzydła w kolorze chrom mat (standard)



ościeżnica VERTIGO, panel górny



dekory aluminiowe na powierzchni skrzydła w kolorze czarnym, złotym połysk, chrom połysk (opcja) – str. 143



laminowane obrzeże skrzydła w kolorze czarnym, grafit lub szarym – opcja (nie dot. powierzchni BLACK)



drzwi SONATA, wzór W2, ościeżnica regulowana VERTIGO

Zobacz  
więcej  
inspiracji





WERSJA	W1 / VD1	W2 / VD2	W4 / VD4	W5 / VD5	W6 / VD6	W7 / VD7	W8 / VD8
	930/1143,90	930/1143,90	930/1143,90	1000/1230,00	930/1143,90	930/1143,90	930/1143,90

## KOLORYSTYKA



### NOWE KOLORY

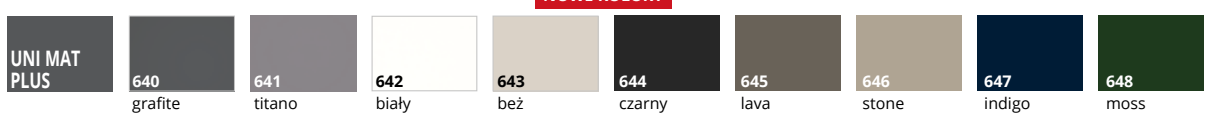

## OŚCIEŻNICE

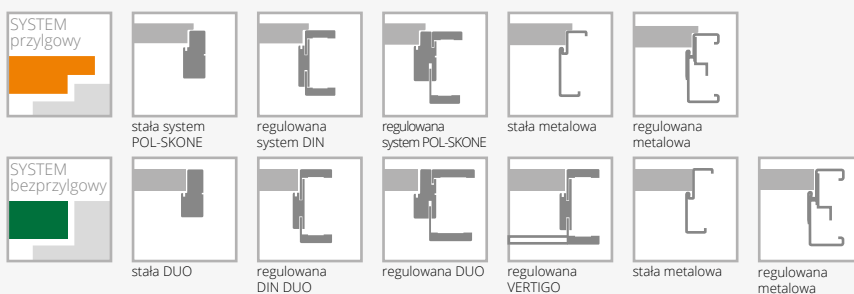

## WYPOSAŻENIE

STANDARDOWE		
zamek jednopunktowy, rozstaw 72 mm (sys. przylgowy) lub magnetyczny (sys. bezprzylgowy) wpuszczany, na klucz (rozstaw 90 mm), na wkładkę (rozstaw 85 mm) lub do blokady łazienkowej (rozstaw 90 mm)		30/36,90
zawiasy: typ K – do ościeżnicy system DIN, typ C – do ościeżnicy drewnianej, typ M – do ościeżnicy metalowej („60”-„80” – 2 szt., „90” – 3 szt.) lub kryty DUO nikiel satyna („60”-„70” – 2 szt., „80”-„90” – 3 szt.)		40/49,20
w przypadku skrzydła z samozamykaczem oraz ościeżnicą DIN lub metalową należy zastosować zawiasy typ T w ilości „60”-„80” – 3 szt., „90”-„100” – 4 szt. (wymiana standardowych zawiasów na zawias typ T za dopłatą)		25/30,75
wersja W8: brak możliwości zastosowania szczeliny wentylacyjnej lub kratki wentylacyjnej		20/24,60
<b>DODATKOWE (za dopłatą)</b>		
rozmiar „100”	+20%	35/43,05
system REVES		60/73,80
skrót rekuperacyjny	bez dopłaty	bez dopłaty
wypełnienie z płyty wiórowej pełnej (zalecany trzeci zawias)		60/73,80
trzeci zawias w skrzydle:		
typ C dla szer. „60”-„80”		40/49,20
typ K dla szer. „60”-„80”		40/49,20
typ M dla szer. „60”-„80”		17/20,91
kryty DUO dla szer. „60”-„70”		110/135,30
ramiak (umożliwiający samodzielne skrócenie do 50 mm) (nie dot. wzoru W8)		30/36,90
ramiak (umożliwiający samodzielne skrócenie do 90 mm) (nie dot. wzoru W8)		40/49,20
wzmocnienie pod samozamykacz		25/30,75
zabezpieczenie dolnego ramiaka przed nadmiernym działaniem wilgoci (nie dot. skrzydeł z podcięciem wentylacyjnym)		20/24,60
drzwi niższe o 50 mm lub 100 mm (sys. przylgowy)		bez dopłaty
drzwi niższe o 55 mm lub 100 mm (sys. bezprzylgowy)		bez dopłaty
drzwi wyższe o 50 mm lub 100 mm (wymagany trzeci zawias za dopłatą)		+10%
drzwi wyższe o 150 mm lub 200 mm (wymagany trzeci zawias za dopłatą)		+20%
podcięcie wentylacyjne (str. 139)		35/43,05
obrzeże aluminiowe (system bezprzylgowy)		60/73,80
dekory aluminiowe w kolorze czarnym, chrom połysk, złoty połysk		bez dopłaty
obrzeże skrzydła w kolorze czarnym, szarym lub grafit		60/73,80



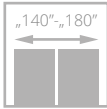
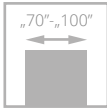

dla skrzydeł z opcją wentylacji



drzwi FORTIMO, wzór W01S1, ościeżnica regulowana SYSTEM DIN

# FORTIMO

995/1223,85

cena skrzydła netto/brutto (PLN, VAT 23%)

- **solidna konstrukcja z drewnianej ramy**
- **kolorystyka** z powierzchni LAMISTONE CPL oraz SILKSTONE
- ramiaki pionowe skrzydła - układ usłojenia pionowy, panel - usłojenie pionowe
- **hartowana szyba** w kolorze biały mat, brąz, grafit lub przezierna grubość 4 mm



szklenie



drzwi FORTIMO, wzór W01S1, ościeżnica regulowana SYSTEM DIN

Zobacz więcej inspiracji





WERSJA	W01 / V01	W01S1 / V1S	W03 / V02	W03S1 / V2S
	995/1223,85	995/1223,85	995/1223,85	995/1223,85

## KOLORYSTYKA

<b>LAMISTONE CPL</b>	<b>231</b> dąb halif	<b>240</b> wiąz bielony V	<b>241</b> wiąz piaskowy V	<b>242</b> wiąz szary V	<b>243</b> dąb delano	<b>244</b> czarny	<b>250</b> dąb terra	<b>258</b> biały
	<b>260</b> biały dąb	<b>263</b> orzech premium	<b>265</b> wenge	<b>289</b> szary	<b>531</b> antracyt	<b>232</b> orzech segato		
<b>SILKSTONE</b>	<b>230</b> dąb gran	<b>276</b> dąb polski	<b>293</b> antracyt Royal	<b>294</b> jesion Royal	<b>295</b> merbau Royal	<b>296</b> jesion polski	<b>297</b> nugat Royal	

## OŚCIEŻNICE

<b>SYSTEM przylgowy</b>						
	stała system POL-SKONE	regulowana system DIN	regulowana system POL-SKONE	stała metalowa	regulowana metalowa	
<b>SYSTEM bezprylgowy</b>						
	stała DUO	regulowana DIN DUO	regulowana DUO	regulowana VERTIGO	stała metalowa	regulowana metalowa

## WYPOSAŻENIE

STANDARDOWE		
szkło hartowane biały mat o grubości 4 mm		
zamek jednopunktowy, rozstaw 72 mm (sys. przylgowy) lub magnetyczny (sys. bezprylgowy) wpuszczany, na klucz (rozstaw 90 mm), na wkładkę (rozstaw 85 mm) lub do blokady łazienkowej (rozstaw 90 mm)		
zawiasy: typ K – do ościeżnicy system DIN, typ C – do ościeżnicy drewnianej, typ M – do ościeżnicy metalowej lub kryty DUO nikiel satyna („70”-„80” – 2 szt., „90” – 3 szt.)		
brak możliwości zastosowania samozamykacza		
<b>DODATKOWE (za dopłatą)</b>		
rozmiar „100”	<b>+20%</b>	
rozmiar „60” (dot. W01, W01S1)	bez dopłaty	
skrót rekuperacyjny (tylko standardowa wysokość)	<b>+10%</b>	
trzeci zawias w skrzydle:		
typ C dla szer. „70”-„80”		<b>40/49,20</b>
typ K dla szer. „70”-„80”		<b>40/49,20</b>
typ M dla szer. „70”-„80”		<b>17/20,91</b>
kryty DUO dla szer. „70”-„80”		<b>110/135,30</b>
drzwi niższe o 50 mm (sys. przylgowy)		bez dopłaty
drzwi niższe o 55 mm (sys. bezprylgowy)		bez dopłaty
podcięcie wentylacyjne (str. 139)		<b>35/43,05</b>
szkło laminowane VSG 22.1 matowe lub przeierne		<b>70/86,10</b>
<b>szkło laminowane VSG 22.1 kolor czarny</b>		<b>120/147,60</b>
szkło hartowane brąz, grafit lub przeierne o grubości 4 mm		<b>+10%</b>

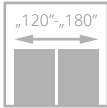
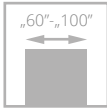

# INVERNO

od **987**/1214,01  
cena skrzydła **netto**/brutto (PLN, VAT 23%)

- **solidna konstrukcja - ramiak drewniany**
- stabilne wypełnienie **z płyty pełnej**
- **kolorystyka** z powierzchni LAMISTONE CPL, SILKSTONE oraz UNI MAT PLUS
- regulowany zawias typ K, typ C lub regulowany Duo



drzwi INVERNO, wzór 01, ościeżnica regulowana SYSTEM DIN

profil listwy



drzwi INVERNO, wzór 00, ościeżnica regulowana SYSTEM DIN

Zobacz  
więcej  
inspiracji





WERSJA	00 / V01	0SD / V1SD	01 / V02	01SD / V2SD
LAMISTONE/ SILKSTONE	987/1214,01	1125/1383,75	987/1214,01	1068/1313,64
UNI MAT PLUS	987/1214,01	1125/1383,75	987/1214,01	1068/1313,64

## KOLORYSTYKA

LAMISTONE CPL	231 dąb halif	243 dąb delano	250 dąb terra	289 szary	232 orzech segato				
	230 dąb gran	276 dąb polski	295 merbau Royal						
SILKSTONE									
UNI MAT PLUS	640 grafite	641 titano	642 biały	643 beż	644 czarny	645 lava	646 stone	647 indigo	648 moss

## OŚCIEŻNICE



SYSTEM przylgowy						
	stała system POL-SKONE	regulowana system DIN	regulowana system POL-SKONE	stała metalowa	regulowana metalowa	
SYSTEM bezprzylgowy						
	stała DUO	regulowana DIN DUO	regulowana DUO	regulowana VERTIGO	stała metalowa	regulowana metalowa

## WYPOSAŻENIE

STANDARDOWE	
wersje 0SD, 01SD szkło hartowane biały mat o grubości 4 mm	
zamek jednopunktowy, rozstaw 72 mm (sys. przylgowy) lub magnetyczny (sys. bezprzylgowy) wpuszczany, na klucz (rozstaw 90 mm), na wkładkę (rozstaw 85 mm) lub do blokady łożeniowej (rozstaw 90 mm)	
zawiasy: typ K – do ościeżnicy system DIN, typ C – do ościeżnicy drewnianej, typ M – do ościeżnicy metalowej lub kryty DUO nikiel satyna („60”-„80” – 2 szt., „90” – 3 szt.)	
w przypadku skrzydła z samozamykaczem oraz ościeżnicą DIN lub metalową należy zastosować zawiasy typ T w ilości „60”-„80” – 3 szt., „90”-„100” – 4 szt. (wymiana standardowych zawiasów na zawias typ T za dopłatą)	
sys. przylgowy, kolor czarny 244, 644: zawiasy srebrne, zamek czarny	
sys. bezprzylgowy, kolor czarny 244, 644: zawiasy i zamek w kolorze czarnym	
brak możliwości zastosowania szyby przeziernej	
<b>DODATKOWE (za dopłatą)</b>	
rozmiar „100” (wystrój szklenia jak w „90”)	+20%
system REVES (wersja 00, 01) (powyżej zakresu ZW4 kąt otwarcia drzwi wynosi 88°)	220/270,60
skrót rekuperacyjny	bez dopłaty
trzeci zawias w skrzydle:	
typ C dla szer. „60”-„80”	40/49,20
typ K dla szer. „60”-„80”	40/49,20
typ M dla szer. „60”-„80”	17/20,91
kryty DUO dla szer. „60”-„80”	110/135,30
zamiana zawiasu standardowego DUO na kolor biały lub czarny (do 1 szt.)	20/24,60
wzmocnienie pod samozamykacz	25/30,75
zabezpieczenie dolnego ramiaka przed nadmiernym działaniem wilgoci (nie dot. skrzydeł z podcięciem wentylacyjnym)	20/24,60
drzwi niższe o 50 mm lub 100 mm (sys. przylgowy)	bez dopłaty
drzwi niższe o 55 mm lub 100 mm (sys. bezprzylgowy)	bez dopłaty
drzwi wyższe o 50 mm lub 100 mm (wymagany trzeci zawias za dopłatą)	+10%
drzwi wyższe o 150 mm lub 200 mm (wymagany trzeci zawias za dopłatą)	+20%
podcięcie wentylacyjne (str. 139)	35/43,05

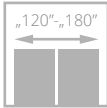
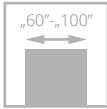

drzwi NOSTRE, wzór 03, ościeżnica regulowana SYSTEM DIN

# NOSTRE

od **987/1214,01**  
cena skrzydła **netto**/brutto (PLN, VAT 23%)

- **solidna konstrukcja - ramiak drewniany**
- stabilne wypełnienie **z płyty pełnej**
- **kolorystyka** z powierzchni LAMISTONE CPL oraz SILKSTONE
- regulowany zawias typ K, typ C lub regulowany Duo



listwa dekoracyjna skrzydła NOSTRE



drzwi NOSTRE, wzór 03, ościeżnica regulowana SYSTEM DIN

Zobacz  
więcej  
inspiracji





WERSJA	<b>00 / V01</b>	<b>OSD / V1SD</b>	<b>01 / V02</b>	<b>01SM / V2SM</b>	<b>01SD / V2SD</b>
	<b>987/1214,01</b>	<b>1125/1383,75</b>	<b>987/1214,01</b>	<b>1033/1270,59</b>	<b>1068/1313,64</b>



WERSJA	<b>02 / V03</b>	<b>02S1 / V3S1</b>	<b>02S3 / V3S3</b>	<b>03 / V04</b>	<b>03SD / V4SD</b>
	<b>1210/1488,30</b>	<b>1210/1488,30</b>	<b>1310/1611,30</b>	<b>987/1214,01</b>	<b>1125/1383,75</b>

#### KOLORYSTYKA



#### OŚCIEŻNICE

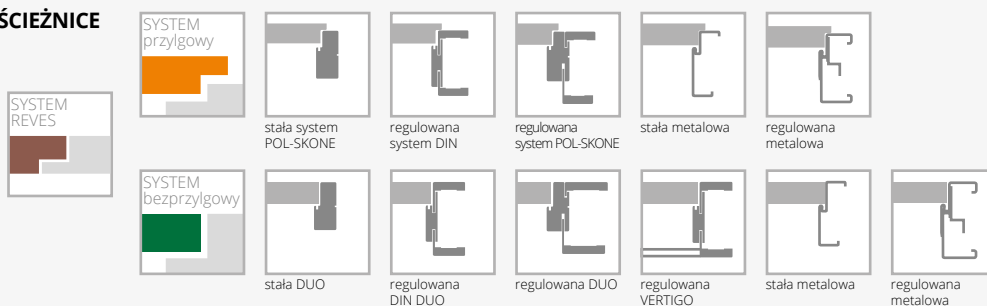

#### WYPOSAŻENIE

STANDARDOWE		
szkło białe mat o grubości 4 mm		skrót rekuperacyjny bez dopłaty
wersje OSD, 01SD, 03SD szkło hartowane białe mat o grubości 4 mm		trzeci zawias w skrzydle:
zamek jednopunktowy, rozstaw 72 mm (sys. przylgowy)		typ C dla szer. „60”-„80” <b>40/49,20</b>
lub magnetyczny (sys. bezprylgowy) wpuszczany, na klucz (rozstaw 90 mm), na wkładkę (rozstaw 85 mm) lub do blokady łazienkowej (rozstaw 90 mm)		typ K dla szer. „60”-„80” <b>40/49,20</b>
		typ M dla szer. „60”-„80” <b>17/20,91</b>
		krzycy DUO dla szer. „60”-„80” <b>110/135,30</b>
		wzmocnienie pod samozamykacz <b>25/30,75</b>
		zabezpieczenie dolnego ramiaka przed nadmiernym działaniem wilgoci (nie dot. skrzydeł z podcięciem wentylacyjnym) <b>20/24,60</b>
		drzwi niższe o 50 mm lub 100 mm (sys. przylgowy) bez dopłaty
		drzwi niższe o 50 mm lub 100 mm (system bezprylgowy) bez dopłaty
		drzwi wyższe o 50 mm lub 100 mm (wymagany trzeci zawias za dopłatą) <b>+10%</b>
		drzwi wyższe o 150 mm lub 200 mm (wymagany trzeci zawias za dopłatą) <b>+20%</b>
		podcięcie wentylacyjne (str. 139) <b>35/43,05</b>
<b>DODATKOWE (za dopłatą)</b>		
rozmiar „100” (wystrój szklenia jak w „90”) <b>+20%</b>		
system REVES (wersja 00, 01, 02, 03) (powyżej zakresu ZW4 kąt otwarcia drzwi wynosi 88°) <b>220/270,60</b>		



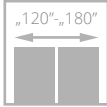
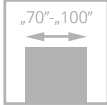

dla skrzydeł z opcją wentylacji



drzwi MONA, wzór W02, ościeżnica regulowana SYSTEM DIN DUO

# MONA

995/1223,85

cena skrzydła netto/brutto (PLN, VAT 23%)

- **solidna konstrukcja z drewnianej ramy**
- **kolorystyka** z powierzchni LAMISTONE CPL
- panel usłojony pionowo, płycina w kolorze czarnym (wersja W01, W02), szyba czarna laminowana (wersja W01S1, W02S2)
- bezpieczna szyba laminowana VSG 22.1 w kolorze czarnym



panel w kolorze czarnym



czarna szyba



drzwi MONA, wzór W02, ościeżnica regulowana SYSTEM DIN DUO

Zobacz więcej inspiracji





WERSJA	W01 / V01 z czarnym panelem	W02 / V02 z czarnym panelem	W01S1 / V1S z czarną szybą	W02S2 / V2S z czarną szybą
	995/1223,85	995/1223,85	995/1223,85	995/1223,85

## KOLORYSTYKA

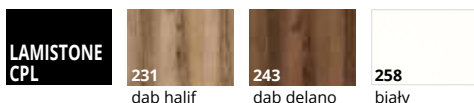

## OŚCIEŻNICE

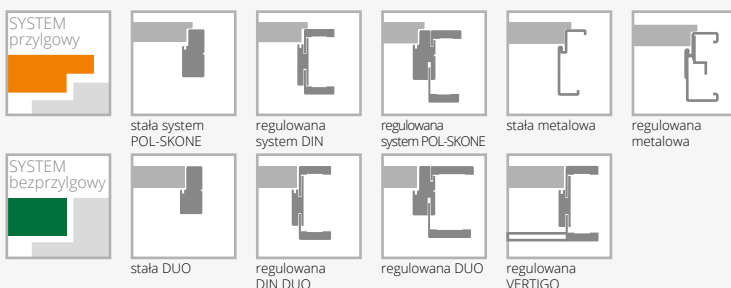

## WYPOSAŻENIE

STANDARDOWE	DODATKOWE (za dopłatą)
szkło laminowane nieprzeierne VSG 22.1 czarne o grubości 4,2 mm	rozmiar „100” <b>+20%</b>
zamek jednopunktowy, rozstaw 72 mm (sys. przylgowy) lub magnetyczny (sys. bezprylgowy) wpuszczany, na klucz (rozstaw 90 mm), na wkładkę (rozstaw 85 mm) lub do blokady łazienkowej (rozstaw 90 mm)	rozmiar „60” i „60+ „60” (dot. wersji W01, W01S1) bez dopłaty
zawiasy: typ K - do ościeżnicy DIN, typ C - do ościeżnicy drewnianej; typ M - do ościeżnicy metalowej lub kryty DUO nikiel satyna („60“-„80” - 2 szt., „90” - 3 szt.)	skrót rekuperacyjny (tylko standardowa wysokość) <b>+10%</b>
	trzeci zawias w skrzydle:
	typ C dla szer. „70“-„80” <b>40/49,20</b>
	typ K dla szer. „70“-„80” <b>40/49,20</b>
	typ M dla szer. „70“-„80” <b>17/20,91</b>
	kryty DUO srebrny dla szer. „70“-„80” <b>110/135,30</b>
	kryty DUO czarny dla szer. „70“-„80” <b>130/159,90</b>
	drzwi niższe o 50 mm (system przylgowy) bez dopłaty
	drzwi niższe o 55 mm (system bezprylgowy) bez dopłaty
	podcięcie wentylacyjne (str. 139) <b>35/43,05</b>
	system przesuwny do zabudowy, naścienny, Premium str. 104-109

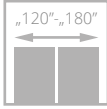
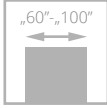

dla skrzydeł z opcją wentylacji



drzwi SEMPRE, wzór W02, ościeżnica regulowana SYSTEM DIN

# SEMPRE

od **995**/1223,85  
cena skrzydła **netto**/brutto (PLN, VAT 23%)



- **solidna konstrukcja z drewnianej ramy**
- **kolorystyka** z powierzchni LAMISTONE CPL oraz SILKSTONE
- skrzydła posiadają możliwość zastosowania jednostronnej **tablicy magnetycznej (Z/AZ)** oraz **jednostronnego lustra (WL Z, WL A/Z)**
- regulowany zawias typ K, typ C lub regulowany Duo
- drzwi dostępne w **10 dni roboczych** w ramach promocji „szybka realizacja”



szklenie



za dopłatą: szyba laminowana VSG 22.1 w kolorze czarnym

Zobacz więcej inspiracji



drzwi SEMPRE, wzór W02 (drzwi po lewej), ościeżnica regulowana SYSTEM DIN, wzór W02A (drzwi po prawej), ościeżnica stała POL-SKONE



<b>WERSJA</b>	<b>W00 / V01</b>	<b>W01 / V1SD</b>	<b>W04 / V4SM</b>	<b>W05 / V4SD</b>	tablica* Z A/Z	lustro* WLZ WLA/Z	<b>W02P / V02</b>	<b>W02 / V2S5</b>	<b>W02S1 / V2S1</b>	<b>W02S2 / V2S2</b>
	995/1223,85	995/1223,85	995/1223,85	995/1223,85	1319/1622,37	1319/1622,37	995/1223,85	995/1223,85	995/1223,85	995/1223,85



<b>WERSJA</b>	<b>W02S3 / V2S3</b>	<b>W02S4 / V2S4</b>	<b>W02A / V2SA</b>	<b>W03P / V03</b>	<b>W03 / V3S5</b>	<b>W03S1 / V3S1</b>	<b>W03S2 / V3S2</b>	<b>W03S3 / V3S3</b>	<b>W03S4 / V3S4</b>	<b>W03A / V3SA</b>
	995/1223,85	995/1223,85	995/1223,85	995/1223,85	995/1223,85	995/1223,85	995/1223,85	995/1223,85	995/1223,85	995/1223,85



<b>WERSJA</b>	<b>W06 / V05</b>	<b>W07 / V06</b>	<b>W05 VERSE / V6SD</b>
	995/1223,85	995/1223,85	995/1223,85

\* Z, WLZ - tablica/lustro od strony zawiasowej, A/Z, WLA/Z - tablica/lustro od strony przeciwnej do zawiasowej

## KOLORYSTYKA

<b>LAMISTONE CPL</b>	231 dąb halif	240 wiąz biały V	241 wiąz piaskowy V	242 wiąz szary V	243 dąb delano	244 czarny	250 dąb terra	258 biały
	260 biały dąb	263 orzech premium	265 wenge	289 szary	531 antracyt	232 orzech segato		
<b>SILKSTONE</b>	230 dąb gran	276 dąb polski	293 antracyt Royal	294 jesion Royal	295 merbau Royal	296 jesion polski	297 nugat Royal	

## OŚCIEŻNICE

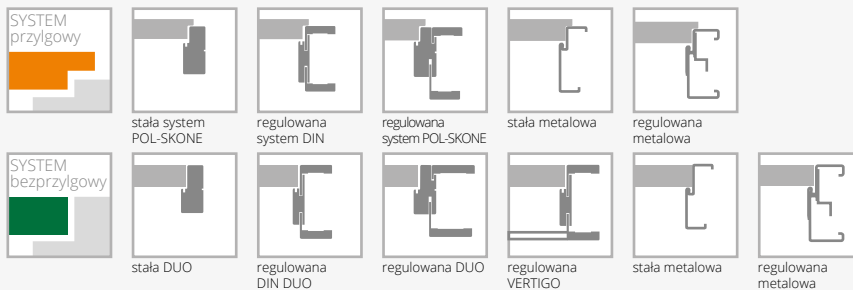

## WYPOSAŻENIE

<b>STANDARDOWE</b>	trzeci zawias w skrzydle:	
szkło biały/braź/grafit lub przeźierne 4 mm	typ C dla szer. „60”-„80”	40/49,20
wzór W01, W05 szkło hartowane 4 mm	typ K dla szer. „60”-„80”	40/49,20
wzór W00, W06, W07 płytina grubość 12 mm	typ M dla szer. „60”-„80”	17/20,91
zamek jednopunktowy, rozstaw 72 mm (sys. przylgowy) lub magnetyczny (sys. bezprylgowy) wpuszczany, na klucz (rozstaw 90 mm), na wkładkę (rozstaw 85 mm) lub do blokady łazienkowej (rozstaw 90 mm)	kryty DUO dla szer. „60”-„70”	110/135,30
zawiasy: typ K nikiel szczotkowany – do ościeżnicy system DIN, typ C nikiel szczotkowany – do ościeżnicy drewnianej, typ M – do ościeżnicy metalowej lub kryty DUO nikiel satyna („60”-„80” – 2 szt., „90” – 3 szt.)	drzwi niższe o 50 mm (sys. przylgowy) (nie dot. WLZ, WLA/Z)	bez dopłaty
brak możliwości zastosowania samozamykacza	drzwi niższe o 55 mm (sys. bezprylgowy) (nie dot. WLZ, WLA/Z)	bez dopłaty
brak możliwości zastosowania uszczelki opadającej	drzwi wyższe o 50 mm lub 100 mm (wymagany trzeci zawias za dopłatą) (nie dot. WLZ, WLA/Z, W05 VERSE)	+10%
wersja W05 VERSE – dotyczy szer. „70” – „100”	podcięcie wentylacyjne (str. 139)	35/43,05
<b>DODATKOWE (za dopłatą)</b>	<b>szkło laminowane VSG 22.1 kolor czarny</b> (dot. 1 szyby):	
rozmiar „100”	wersja W02	30/36,90
skróć rekuperacyjny (tylko standardowa wysokość)	wersja W03	25/30,75
	szkło hartowane przeźierne o grubości 4 mm	+10%



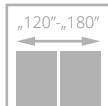
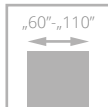

# DECO

od **614/755,22**  
cena skrzydła **netto**/brutto (PLN, VAT 23%)



- **solidna konstrukcja - ramiak drewniany**
- **powierzchnia pokryta laminatem CPL o grubości 0,2 mm, 0,5 mm lub 0,7 mm odporna na wycieranie i chemię**
- drzwi dostępne również w **III klasie mechanicznej**
- regulowany zawias typ K, typ C lub regulowany Duo



ramka



szklenie

drzwi DECO, wzór 00, ościeżnica regulowana SYSTEM DIN



drzwi DECO, wzór 05, ościeżnica regulowana SYSTEM DIN

Zobacz więcej inspiracji





**W celu uzyskania III klasy mechanicznej konieczne jest zamówienie skrzydła z ościeżnicą metalową, drewnianą lub regulowaną DIN III klasa mechaniczna.** Ościeznica DIN III klasa wytrzymałości ze wzmocnieniem pod blachę zaczepową w postaci listwy sosnowej; blacha zaczepowa kątowna - dopłata **+10%** do ceny ościeznicy regulowanej DIN.

WERSJA	00 / V00	02 / V2S	03SD / V3SD	04 / V4SD	05 / V5SD
LAMINOWANE CPL 0,2 mm	614/755,22	744/915,12	851/1046,73	744/915,12	744/915,12
LAMINOWANE CPL 0,2 mm III klasa mechaniczna	786/966,78	1026/1261,98	1071/1317,33	1026/1261,98	1026/1261,98

## KOLORYSTYKA

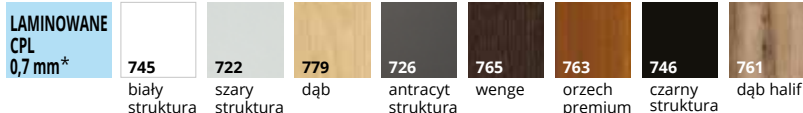
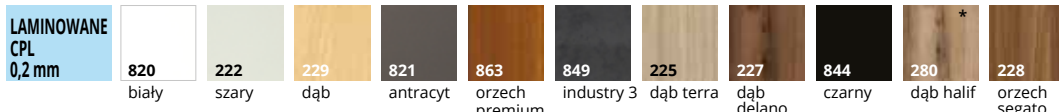
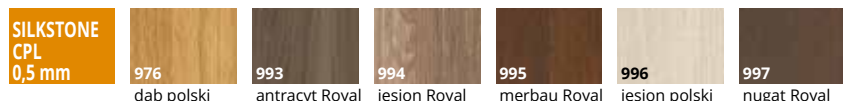

\* dostępne po konsultacji z Działem Handlowym  
Dla skrzydeł z laminatem struktura, powierzchnia ościeznicy z laminatem gładkim.

## OŚCIEŻNICE

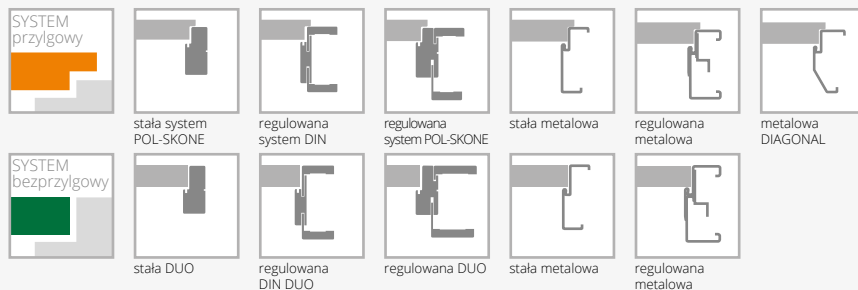

Katalog drzwi technicznych dostępny na stronie internetowej [www.pol-skone.eu](http://www.pol-skone.eu) w zakładce **catalogi**

## WYPOSAŻENIE

### STANDARDOWE

szkło biały mat lub przezierne o grubości 4 mm  
szkło hartowane biały mat (wersja 03SD, skrzydła III klasa mechaniczna)  
zamek jednopunktowy, rozstaw 72 mm (sys. przylgowy)  
lub magnetyczny (sys. bezprylgowy) wpuszczany, na klucz (rozstaw 90 mm), na wkładkę (rozstaw 85 mm) lub do blokady łazienkowej (rozstaw 90 mm); zamek z blachą czołową ze stali nierdzewnej (skrzydła III klasa mechaniczna)  
zawiasy: typ K srebrny – do ościeznicy system DIN, typ C srebrny – do ościeznicy drewnianej, typ M – do ościeznicy metalowej lub kryty DUO nikiel satyna („60”-„80” – 2 szt., „90” – 3 szt.)  
zawiasy: typ K (skrzydła III klasa mechaniczna) – 3 szt.  
w przypadku skrzydła z samozamykaczem oraz ościeżnicą DIN lub metalową należy zastosować zawiasy typ T w ilości „60”-„80” – 3 szt., „90”-„110” – 4 szt. (wymiana standardowych zawiasów na zawias typ T za dopłatą)

### DODATKOWE (za dopłatą)

rozmiar „100” (wystrój szklenia jak w „90”)	40/49,20
rozmiar „110” (wystrój szklenia jak w „90”)	80/98,40
system REVES (wersja 00)	220/270,60
skrót rekuperacyjny	bez dopłaty
dopłata za laminat CPL 0,5 mm („60” - „90”)*	160/196,80
dopłata za laminat CPL 0,7 mm („60” - „90”)*	170/209,10
dopłata za laminat CPL 0,5 mm („90+” - „110”)*	180/221,40
dopłata za laminat CPL 0,7 mm („90+” - „110”)*	190/233,70
kolorystyka SILKSTONE CPL (ramka w przypadku skrzydeł szklonych oraz ościeznica wykonywane są w powierzchni SILKSTONE)	350/430,50
wypełnienie z płyty wiórowej otworowanej	150/184,50

wypełnienie z płyty wiórowej pełnej (zalecany trzeci zawias)	205/252,15
trzeci zawias w skrzydle lub zawias czopowy regulowany (cena za 1 szt):	
typ C dla szer. „60”-„80”	40/49,20
typ K dla szer. „60”-„80”	40/49,20
typ M dla szer. „60”-„80”	17/20,91
typ T	30/36,90
kryty DUO dla szer. „60”-„70”	110/135,30
ramiak (umożliwiający samodzielne skrócenie do 50 mm)	30/36,90
ramiak (umożliwiający samodzielne skrócenie do 90 mm)	40/49,20
wzmocnienie pod samozamykacz	25/30,75
zabezpieczenie dolnego ramiaka przed nadmiernym działaniem wilgoci (nie dot. skrzydeł z podcięciem wentylacyjnym)	20/24,60
drzwi niższe o 50 mm lub 100 mm (sys. przylgowy)	bez dopłaty
drzwi niższe o 55 mm lub 100 mm (sys. bezprylgowy)	bez dopłaty
nietypowo wysokość	+10%
drzwi wyższe o 50 mm lub 100 mm (wymagany trzeci zawias za dopłatą)	+10%
drzwi wyższe o 150 mm lub 200 mm (wymagany trzeci zawias za dopłatą)	+20%
podcięcie wentylacyjne (str. 139)	35/43,05
szkło hartowane: wersja 02, 04, 05	40/49,20
szkło hartowane przezierne o grubości 4 mm	+10%
możliwość wykonania obrzeża w innym kolorze - black, szary, grafit	120/147,60
obrzeże ABS w kolorze czarnym, białym, tytano, dąb polski lub antracyt (dot. sys. przylgowego) (nie dot. REVES)	100/123,00

\*dopłata do wysokości standardowej



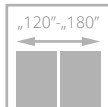
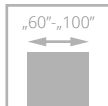

dla skrzydeł z opcją wentylacji



# SEMPRE LUX

od **1375**/1691,25  
cena skrzydła **netto**/brutto (PLN, VAT 23%)



- **solidna konstrukcja z drewnianej ramy**
- drzwi pokryte **naturalnymi okleinami**
- **ekologiczny lakier UV** zapewnia trwałość koloru oraz odporność na zarysowania
- skrzydła posiadają możliwość zastosowania jednostronnej **tablicy magnetycznej (Z/AZ)** oraz **jednostronnego lustra (WL Z, WL A/Z)**
- regulowany zawias typ K, typ C lub regulowany Duo



usłojenie ramiaka



usłojenie poziome paneli

drzwi SEMPRE LUX, wzór W04, ościeżnica regulowana SYSTEM DIN



drzwi SEMPRE LUX, wzór W03S4, ościeżnica regulowana SYSTEM POL-SKONE

Zobacz więcej inspiracji





WERSJA	W00 / V01	W01 / V1SD	W04 / V4SM	W05 / V4SD	tablica* Z A/Z	lustro* WLZ WLA/Z	W02P / V02	W02 / V2S5	W02S1 / V2S1	W02S2 / V2S2
GRUPA A	1375/1691,25	1375/1691,25	1375/1691,25	1375/1691,25	1747/2148,81	1747/2148,81	1375/1691,25	1375/1691,25	1375/1691,25	1375/1691,25
GRUPA B	1513/1860,99	1513/1860,99	1513/1860,99	1513/1860,99	1885/2318,55	1885/2318,55	1513/1860,99	1513/1860,99	1513/1860,99	1513/1860,99
GRUPA C	1582/1945,86	1582/1945,86	1582/1945,86	1582/1945,86	1954/2403,42	1954/2403,42	1582/1945,86	1582/1945,86	1582/1945,86	1582/1945,86



WERSJA	W02S3 / V2S3	W02S4 / V2S4	W02A / V2SA	W03P / V03	W03 / V3S5	W03S1 / V3S1	W03S2 / V3S2	W03S3 / V3S3	W03S4 / V3S4	W03A / V3SA
GRUPA A	1375/1691,25	1375/1691,25	1375/1691,25	1375/1691,25	1375/1691,25	1375/1691,25	1375/1691,25	1375/1691,25	1375/1691,25	1375/1691,25
GRUPA B	1513/1860,99	1513/1860,99	1513/1860,99	1513/1860,99	1513/1860,99	1513/1860,99	1513/1860,99	1513/1860,99	1513/1860,99	1513/1860,99
GRUPA C	1582/1945,86	1582/1945,86	1582/1945,86	1582/1945,86	1582/1945,86	1582/1945,86	1582/1945,86	1582/1945,86	1582/1945,86	1582/1945,86

\* Z, WLZ - tablica/lustro od strony zawiasowej, A/Z, WLA/Z - tablica/lustro od strony przeciwnej do zawiasowej

## KOLORYSTYKA

FORNIROWANE GRUPA A	311	jasny dąb	312	limba	334	dąb europejski			
	FORNIROWANE GRUPA B	323	dąb rustikal	340	heban	351	marrone		
		376	dąb stalowy	404	ciemny orzech	405	jasny orzech		
FORNIROWANE GRUPA C		370	dąb bielony		421		cappuccino	422	mokka
		424	teak						



WERSJA	W06 / V05	W07 / V06	W05 VERSE / V6SD
GRUPA A	1375/1691,25	1375/1691,25	1375/1691,25
GRUPA B	1513/1860,99	1513/1860,99	1513/1860,99
GRUPA C	1582/1945,86	1582/1945,86	1582/1945,86

## OŚCIEŻNICE

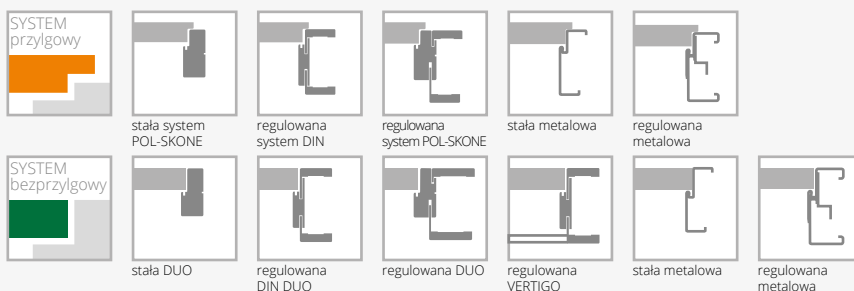

## WYPOSAŻENIE

STANDARDOWE		
szkło biały/brąz/grafit lub przeziernie 4 mm		
wzór W01, W05 - szyba hartowana 4 mm		
wzór W00 płytina o grubości 12 mm		
zamek jednopunktowy, rozstaw 72 mm (sys. przylgowy) lub magnetyczny (sys. bezprzylgowy) wpuszczany, na klucz (rozstaw 90 mm), na wkładkę (rozstaw 85 mm) lub do blokady łazienkowej (rozstaw 90 mm)		
zawiasy: typ K nikiel szczotkowany - do ościeżnicy system DIN, typ C nikiel szczotkowany - do ościeżnicy drewnianej, typ M - do ościeżnicy metalowej lub kryty DUO nikiel satyna („60”-„80” - 2 szt., „90” - 3 szt.)		
brak możliwości zastosowania samozamykacza		
brak możliwości zastosowania uszczelki opadającej		
wersja W05 VERSE - dotyczy szer. „70” - „100”		
<b>DODATKOWE (za dopłatą)</b>		
rozmiar „100”	+20%	30/36,90
skróć rekuperacyjny (tylko standardowa wysokość)	+10%	25/30,75
trzeci zawias w skrzydle:		
typ C dla szer. „60”-„80”		40/49,20
typ K dla szer. „60”-„80”		40/49,20
typ M dla szer. „60”-„80”		17/20,91
kryty DUO dla szer. „60”-„80”		110/135,30
drzwi niższe o 50 mm (sys. przylgowy) (nie dot. WLZ, WLA/Z)		bez dopłaty
drzwi niższe o 55 mm (sys. bezprzylgowy) (nie dot. WLZ, WLA/Z)		bez dopłaty
drzwi wyższe o 50 mm lub 100 mm (wymagany trzeci zawias za dopłatą) (nie dot. WLZ, WLA/Z)		+10%
podcięcie wentylacyjne (str. 139)		50/61,50
<b>szkło laminowane VSG 22.1 kolor czarny</b> (dot. 1 szczyby):		
wersja W02		30/36,90
wersja W03		25/30,75
szkło hartowane przeziernie o grubości 4 mm		+10%

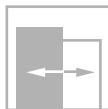
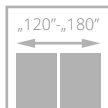
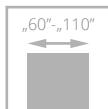

drzwi ESPINA, wzór W01, ościeżnica regulowana SYSTEM DIN

# ESPINA

od **1601**/1969,23

cena skrzydła **netto**/brutto (PLN, VAT 23%)



- **solidna konstrukcja - ramiak drewniany**
- stabilne wypełnienie z **plyty otworowanej**
- **perfekcyjne połączenie** czerni i oklein naturalnych
- ekologiczny lakier UV zapewnia trwałość koloru oraz odporność na zarysowania
- **hartowana szyba** w kolorze biały mat o grubości 6 mm lub laminowana czarna VSG 44.2 o grubości 8,5 mm
- regulowany zawias typ K, typ C lub regulowany Duo



układ ustojenia

Zobacz więcej inspiracji



drzwi ESPINA, wzór W01, ościeżnica SYSTEM DIN



WERSJA	W00 / V00	W01 / V1S	W01 / V1S	W02 / V01
GRUPA A	1601/1969,23	1794/2206,62	2039/2507,97	1601/1969,23
GRUPA B	1794/2206,62	1991/2448,93	2237/2751,51	1794/2206,62
GRUPA D	1854/2280,42	2052/2523,96	2297/2825,31	1854/2280,42

## KOLORYSTYKA



## OŚCIEŻNICE

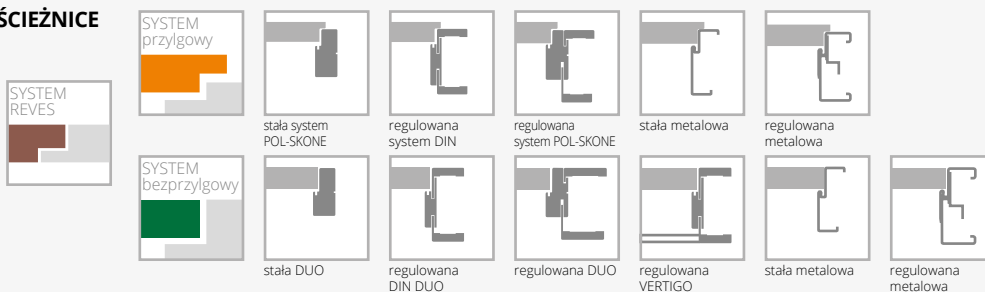

## WYPOSAŻENIE

STANDARDOWE		
szkło hartowane w kolorze biały mat o grubości 6 mm		
szkło laminowane 44.2 w kolorze czarnym o grubości 8,5 mm		
zamek jednopunktowy, rozstaw 72 mm (sys. przylgowy) lub magnetyczny (sys. bezprzylgowy) wpuszczany, na klucz (rozstaw 90 mm), na wkładkę (rozstaw 85 mm) lub do blokady łazienkowej (rozstaw 90 mm)		
zawiasy: typ K – do ościeżnicy system DIN, typ C – do ościeżnicy drewnianej, typ M – skrzydło do ościeżnicy metalowej („60”-„80” – 3 szt., „90” – 3 szt.) lub kryty DUO nikiel satyna („60”-„70” – 2 szt., „80”-„90” – 3 szt.)	trzeci zawias w skrzydle: typ C dla szer. „60”-„80” typ K dla szer. „60”-„80” typ M dla szer. „60”-„80” kryty DUO dla szer. „60”-„80”	40/49,20 40/49,20 17/20,91 110/135,30
w przypadku skrzydła z samozamykaczem oraz ościeżnicą DIN lub metalową należy zastosować zawiasy typ T w ilości „60”-„80” – 3 szt., „90”-„110” – 4 szt. (wymiana standardowych zawiasów na zawias typ T za dopłatą)	ramiak (umożliwiający samodzielne skrócenie do 50 mm) nie dot. wzoru W01	30/36,90
brak możliwości wykonania wersji W01 w systemie przesuwym	ramiak (umożliwiający samodzielne skrócenie do 90 mm) nie dot. wzoru W01	40/49,20
	wzmocnienie pod samozamykacz (nie dot. wersji W01)	25/30,75
	zabezpieczenie dolnego ramiaka przed nadmiernym działaniem wilgoci (nie dot. skrzydeł z podcięciem wentylacyjnym)	20/24,60
	drzwi niższe o 50 mm lub 100 mm (sys. przylgowy)	bez dopłaty
	drzwi niższe o 55 mm lub 100 mm (sys. bezprzylgowy)	bez dopłaty
	drzwi wyższe o 50 mm lub 100 mm (wymagany trzeci zawias za dopłatą)	+10%
	drzwi wyższe o 150 mm lub 200 mm (wymagany trzeci zawias za dopłatą)	+20%
	podcięcie wentylacyjne (wzór W00, W02) (str. 139)	50/61,50
	podcięcie wentylacyjne (wzór W01) (str. 139)	100/123,00
<b>DODATKOWE (za dopłatą)</b>		
rozmiar „100”	+20%	
rozmiar „110” (dot. wersji W00, W02)	+40%	
system REVES (wersja W00, W02, W01)	220/270,60	
skróć rekuperacyjny	bez dopłaty	
wypełnienie z płyty wiórowej pełnej (zalecany trzeci zawias)	100/123,00	



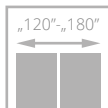
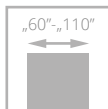

II klasa



drzwi DECO LUX, wzór 00, ościeżnica regulowana SYSTEM DIN

# DECO LUX z ramką Soft

od **827**/1017,21  
cena skrzydła **netto**/brutto (PLN, VAT 23%)



- **solidna konstrukcja – ramiak drewniany**
- drzwi pokryte **naturalnymi okleinami**
- **ekologiczny lakier UV** zapewnia trwałość koloru oraz odporność na zarysowania
- regulowany zawias typ K, typ C lub regulowany Duo



drzwi DECO LUX, wzór 00, ościeżnica SYSTEM DIN

Zobacz  
więcej  
inspiracji





WERSJA	00 / V00	02 / V2S	03SD / V3SD	04 / V4SD	05 / V5SD
GRUPA A	827/1017,21	916/1126,68	1213/1491,99	1061/1305,03	1061/1305,03
GRUPA B	1021/1255,83	1110/1365,30	1375/1691,25	1223/1504,29	1223/1504,29
GRUPA C, D	1122/1380,06	1215/1494,45	1494/1837,62	1331/1637,13	1331/1637,13

## KOLORYSTYKA

FORNIROWANE GRUPA A	311	jasny dąb	312	limba	334	dąb europejski	
	FORNIROWANE GRUPA B	323	dąb rustikal	340	heban	376	dąb stalowy
		390	orzech naturalny	FORNIROWANE GRUPA C	370	dąb bielony	450
404		ciemny orzech	405		jasny orzech	421	cappuccino
422		mokka	424		teak	FORNIROWANE GRUPA D	460
421	cappuccino	422	mokka	424	teak		

## OŚCIEŻNICE



SYSTEM przylgowy	stała system POL-SKONE	regulowana system DIN	regulowana system POL-SKONE	stała metalowa	regulowana metalowa	
SYSTEM bezprzylgowy	stała DUO	regulowana DIN DUO	regulowana DUO	regulowana VERTIGO	stała metalowa	regulowana metalowa

## WYPOSAŻENIE

STANDARDOWE		
szkło biały mat lub przezierne o grubości 4 mm		ramiak (umożliwiający samodzielne skrócenie do 50 mm)
wersja 03SD: szkło hartowane biały mat		ramiak (umożliwiający samodzielne skrócenie do 90 mm)
zamek jednopunktowy, rozstaw 72 mm (sys. przylgowy) lub magnetyczny (sys. bezprzylgowy) wpuszczany, na klucz (rozstaw 90 mm), na wkładkę (rozstaw 85 mm) lub do blokady łazienkowej (rozstaw 90 mm)		wzmocnienie pod samozamykacz
zawiasy: typ K srebrny – do ościeżnicy system DIN, typ C – do ościeżnicy drewnianej, typ M – skrzydło do ościeżnicy metalowej lub kryty DUO nikiel satyna („60”-„80” – 2 szt., „90” – 3 szt.)		zabezpieczenie dolnego ramiaka przed nadmiernym działaniem wilgoci (nie dot. skrzydeł z podcięciem wentylacyjnym)
w przypadku skrzydła z samozamykaczem oraz ościeżnicą DIN lub metalową należy zastosować zawiasy typ T w ilości „60”-„80” – 3 szt., „90”-„110” – 4 szt. (wymiana standardowych zawiasów na zawias typ T za dopłatą)		drzwi niższe o 50 mm lub 100 mm (sys. przylgowy)
		drzwi niższe o 55 mm lub 100 mm (sys. bezprzylgowy)
		drzwi wyższe o 50 mm lub 100 mm (wymagany trzeci zawias za dopłatą)
		drzwi wyższe o 150 mm lub 200 mm (wymagany trzeci zawias za dopłatą)
		podcięcie wentylacyjne (str. 139)
<b>DODATKOWE (za dopłatą)</b>		szkło hartowane: wersja 02, 04, 05
rozmiar „100” (wystрій szklenia jak w „90”)	+20%	szkło hartowane przezierne o grubości 4 mm
rozmiar „110” (wystрій szklenia jak w „90”)	+40%	
system REVES (wersja 00)	220/270,60	możliwość zamówienia drzwi DECO LUX w III klasie mechanicznej
skrót rekuperacyjny	bez dopłaty	
wypełnienie z płyty wiórowej otworowanej	150/184,50	
wypełnienie z płyty wiórowej pełnej (zalecany trzeci zawias)	205/252,15	
trzeci zawias w skrzydle:		
typ C dla szer. „60”-„80”	40/49,20	
typ K dla szer. „60”-„80”	40/49,20	
typ M dla szer. „60”-„80”	17/20,91	
kryty DUO dla szer. „60”-„80”	110/135,30	



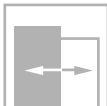
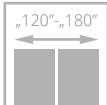
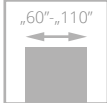

drzwi ETIUDA LUX, wzór A01, ościeżnica regulowana SYSTEM DIN

# ETIUDA LUX

od **827/1017,21**  
cena skrzydła **netto**/brutto (PLN, VAT 23%)

- solidna konstrukcja - ramiak drewniany
- **drzwi pokryte naturalnymi okleinami**
- **ekologiczny lakier UV** zapewnia trwałość koloru oraz odporność na zarysowania
- hartowana szyba w kolorze biały mat lub grafit grubość 6 mm
- ozdobne listwy przyszybowe w kolorze srebrnym lub czarnym
- regulowany zawias typ K, typ C oraz regulowany typ DUO



alumirowe listwy przyszybowe w kolorze srebrnym lub czarnym

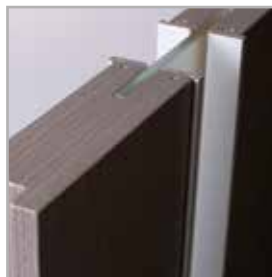

górną krawędź skrzydła bez przylgi



opcja: alumirowe listwy dekoracyjne w kolorze czarnym



drzwi ETIUDA LUX, wzór A02, ościeżnica regulowana SYSTEM DIN

Zobacz więcej inspiracji





WERSJA	B0 / V00	B1 / VD11	A01 / V1SA	A02 / V2SA	A03 / V3SA
GRUPA A	827/1017,21	1057/1300,11	1238/1522,74	1329/1634,67	1375/1691,25
GRUPA B	1021/1255,83	1263/1553,49	1444/1776,12	1536/1889,28	1582/1945,86

## KOLORYSTYKA



## OŚCIEŻNICE

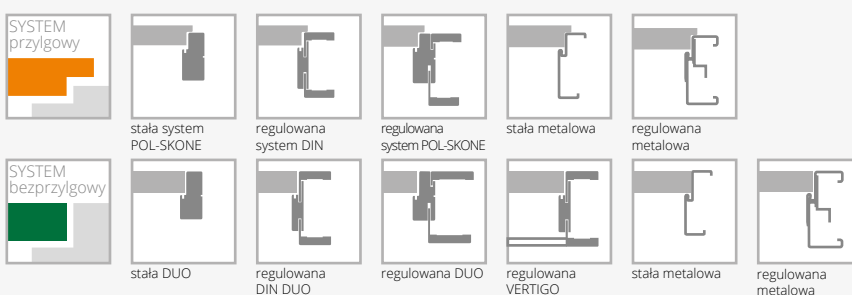

## WYPOSAŻENIE

STANDARDOWE		
szkło hartowane biały/brąz mat grubość 6 mm		wzmocnienie pod samozamykacz (nie dot. wersji A01, A02, A03)
brak możliwości zastosowania szyby w kolorze czarnym		
szerokość szklenia w wersji A01 – 54 mm; A02 – 205 mm, A03 – 276 mm*		zabezpieczenie dolnego ramiaka przed nadmiernym działaniem wilgoci (nie dot. skrzydeł z podcięciem wentylacyjnym) (nie dot. wersji A01, A02, A03)
zamek jednopunktowy, rozstaw 72 mm (sys. przylgowy) lub magnetyczny (sys. bezprylgowy) wpuszczany, na klucz (rozstaw 90 mm), na wkładkę (rozstaw 85 mm) lub do blokady łazienkowej (rozstaw 90 mm)		drzwi niższe o 50 mm lub 100 mm (sys. przylgowy) (nie dot. wersji A01, A02, A03)
zawiasy: typ K srebrny – do ościeżnicy system DIN, typ C – do ościeżnicy drewnianej, typ M – skrzydło do ościeżnicy metalowej lub kryty DUO nikiel satyna („60”-„80” – 2 szt., „90” – 3 szt.)		drzwi niższe o 55 mm lub 100 mm (sys. bezprylgowy) (nie dot. wersji A01, A02, A03)
<b>DODATKOWE (za dopłatą)</b>		drzwi wyższe o 50 mm lub 100 mm (wymagany trzeci zawias za dopłatą) (nie dot. wersji A01, A02, A03)
rozmiar „100”	+20%	drzwi wyższe o 150 mm lub 200 mm (wymagany trzeci zawias za dopłatą) (nie dot. wersji A01, A02, A03)
rozmiar „110” (dot. wersji B0, B1)	+40%	wersja A01, A02, A03 drzwi niższe o 50 mm (sys. przylgowy)
wypełnienie z płyty wiórowej pełnej (wersje B0, A01, A02, A03) (zalecany trzeci zawias)	205/252,15	wersja A01, A02, A03 drzwi niższe o 55 mm (sys. bezprylgowy)
trzeci zawias w skrzydle:		wersja A01, A02, A03 drzwi wyższe o 100 mm (wymagany trzeci zawias za dopłatą)
typ C dla szer. „60”-„80”	40/49,20	wersja A01, A02, A03 drzwi wyższe o 200 mm (wymagany trzeci zawias za dopłatą)
typ K dla szer. „60”-„80”	40/49,20	podcięcie wentylacyjne (dot. wersji B0) (str. 139)
typ M dla szer. „60”-„80”	17/20,91	podcięcie wentylacyjne A01 w szerokościach „60”-„100” (str. 139)
kryty DUO dla szer. „60”-„80”	110/135,30	podcięcie wentylacyjne A02, A03 w szerokościach „70”-„100” (str. 139)
ramiak (umożliwiający samodzielne skrócenie do 50 mm) (dot. wersji B0)	30/36,90	szyba hartowana 6 mm w kolorze grafit lub przezierna
ramiak (umożliwiający samodzielne skrócenie do 90 mm) (dot. wersji B0)	40/49,20	system przesuwany (nie dot. wersji A01)
zmiana koloru listew dekoracyjnych na kolor czarny:		
wersja B1	75/92,25	
wersja A01-A03	75/92,25	

\*tolerancja wymiaru +/- 2 mm

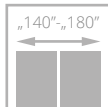
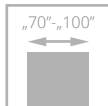

dla skrzydeł z opcją wentylacji



# FORTIMO LUX

od **1353/1664,19**  
cena skrzydła netto/brutto (PLN, VAT 23%)

- **solidna konstrukcja z drewnianej ramy**
- drzwi pokryte **naturalnymi okleinami**
- **ekologiczny lakier UV** zapewnia trwałość koloru oraz odporność na zarysowania
- układ **usłojenia pionowy**
- **hartowana szyba** w kolorze biały mat, brąz, grafit lub przezierna, grubość 4 mm
- regulowany zawias typ K, typ C oraz regulowany typ DUO



szklenie, panel



łączenie opasek pod kątem 45°

drzwi FORTIMO LUX, wzór W03, ościeżnica regulowana SYSTEM DIN



drzwi FORTIMO LUX, wzór W03S1, ościeżnica regulowana SYSTEM VERTIGO

Zobacz  
więcej  
inspiracji





WERSJA	W01 / V01	W01S1 / V1S	W03 / V02	W03S1 / V2S
GRUPA A	1353/1664,19	1353/1664,19	1353/1664,19	1353/1664,19
GRUPA B	1555/1912,65	1555/1912,65	1555/1912,65	1555/1912,65
GRUPA C	1677/2062,71	1677/2062,71	1677/2062,71	1677/2062,71

## KOLORYSTYKA



## OŚCIEŻNICE

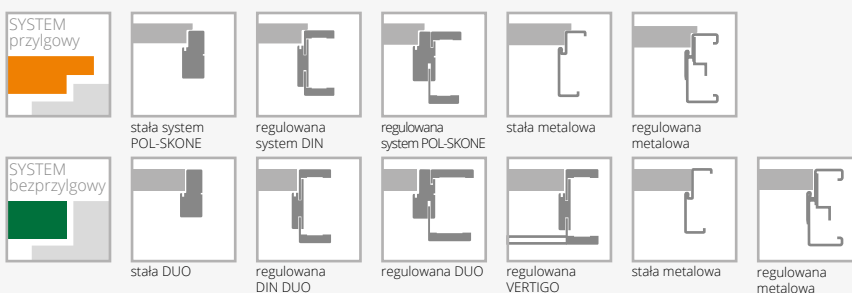

## WYPOSAŻENIE

STANDARDOWE		
szkło hartowane biały mat o grubości 4 mm		
zamek jednopunktowy, rozstaw 72 mm (sys. przylgowy) lub magnetyczny (sys. bezprzylgowy) wpuszczany, na klucz (rozstaw 90 mm), na wkładkę (rozstaw 85 mm) lub do blokady łazienkowej (rozstaw 90 mm)		
zawiasy: typ K – do ościeżnicy system DIN, typ C – do ościeżnicy drewnianej, typ M – skrzydło do ościeżnicy metalowej lub kryty DUO nikiel satyna („60”-„80” – 2 szt., „90” – 3 szt.)		
<b>DODATKOWE (za dopłatą)</b>		
rozmiar „100”	+20%	
rozmiar „60” (dot. W01, W01S1)	bez dopłaty	
	skróć rekuperacyjny (tylko standardowa wysokość)	+10%
	trzeci zawias w skrzydle:	
	typ C dla szer. „60”-„80”	40/49,20
	typ K dla szer. „60”-„80”	40/49,20
	typ M dla szer. „60”-„80”	17/20,91
	kryty DUO dla szer. „60”-„80”	110/135,30
	drzwi niższe o 50 mm (sys. przylgowy)	bez dopłaty
	drzwi niższe o 55 mm (sys. bezprzylgowy)	bez dopłaty
	podcięcie wentylacyjne (str. 139)	50/61,50
	szkło laminowane VSG 22.1. matowe, przezielne lub czarne	70/86,10
	szkło hartowane brąz, grafit lub przezielne o grubości 4 mm	+10%

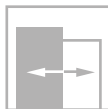
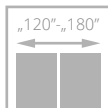
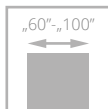

# SONATA LUX

od **1336/1643,28**  
cena skrzydła **netto**/brutto (PLN, VAT 23%)

- **solidna konstrukcja - ramiak drewniany**
- stabilne wypełnienie **z płyty otworowanej**
- drzwi pokryte **naturalnymi okleinami**
- **ekologiczny lakier UV** zapewnia trwałość koloru oraz odporność na zarysowania
- **ozdobne dekory aluminiowe** w kolorze czarnym, złotym połysk lub chrom połysk
- regulowany zawias typ K, typ C oraz regulowany typ DUO

drzwi SONATA LUX, wzór W5, ościeżnica regulowana SYSTEM DIN



drzwi SONATA LUX, wzór W2, ościeżnica regulowana DIN

Zobacz  
więcej  
inspiracji





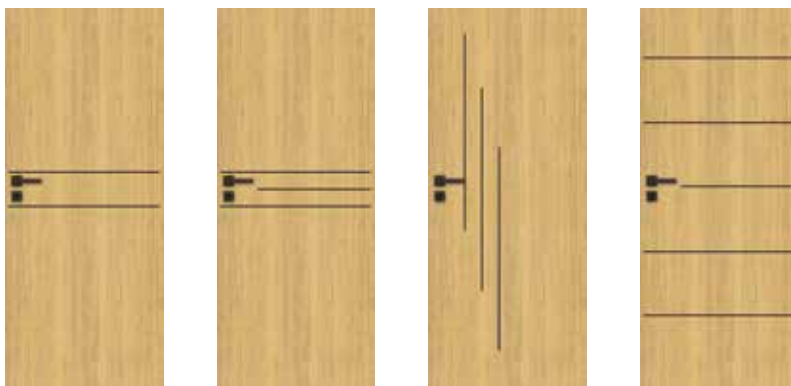

WERSJA	W1 / VD1	W2 / VD2	W4 / VD4	W5 / VD5
	1364/1677,72	1408/1731,84	1408/1731,84	1460/1795,80

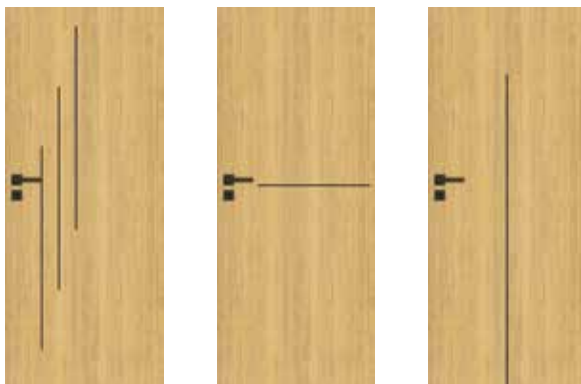

WERSJA	W6 / VD6	W7 / VD7	W8 / VD8
	1408/1731,84	1336/1643,28	1364/1677,72

#### KOLORYSTYKA

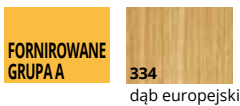

#### OŚCIEŻNICE

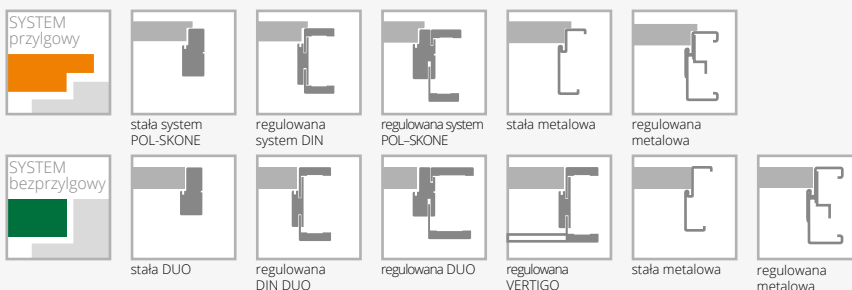

#### WYPOSAŻENIE

STANDARDOWE			
zamek jednopunktowy, rozstaw 72 mm kolor srebrny (sys. przylgowy) lub magnetyczny (sys. bezprzylgowy) wpuszczany, na klucz (rozstaw 90 mm), na wkładkę (rozstaw 85 mm) lub do blokady łazienkowej (rozstaw 90 mm)		zmiana koloru zawiasu DUO na kolor czarny (sys. bezprzylgowy)	20/24,60
zawiasy: typ K – do ościeżnicy system DIN, typ C – do ościeżnicy drewnianej, typ M – skrzydło do ościeżnicy metalowej lub kryty DUO nikiel satyna („60“-„70” – 2 szt., „80“-„90” – 3 szt.)		zmiana koloru zamka DUO na kolor czarny (sys. bezprzylgowy)	20/24,60
w przypadku skrzydła z samozamykaczem oraz ościeżnicą DIN lub metalową należy zastosować zawiasy typ T w ilości „60“-„80” – 3 szt., „90“-„100” – 4 szt. (wymiana standardowych zawiasów na zawias typ T za dopłatą)		ramiak (umożliwiający samodzielne skrócenie do 50 mm) (nie dot. wzoru W8)	30/36,90
wersja W8: brak możliwości zastosowania szczeliny wentylacyjnej lub kratki wentylacyjnej		ramiak (umożliwiający samodzielne skrócenie do 90 mm) (nie dot. wzoru W8)	40/49,20
<b>DODATKOWE (za dopłatą)</b>		wzmocnienie pod samozamykacz	25/30,75
rozmiar „100”	+20%	zabezpieczenie dolnego ramiaka przed nadmiernym działaniem wilgoci (nie dot. skrzydeł z podcięciem wentylacyjnym)	20/24,60
system REVES	220/270,60	drzwi niższe o 50 mm (sys. przylgowy)	bez dopłaty
skrót rekuperacyjny	bez dopłaty	drzwi niższe o 55 mm (sys. bezprzylgowy)	bez dopłaty
wypełnienie z płyty wiórowej pełnej (zalecany trzeci zawias)	100/123,00	drzwi wyższe o 50 mm lub 100 mm (wymagany trzeci zawias za dopłatą)	+10%
trzeci zawias w skrzydle		drzwi wyższe o 150 mm lub 200 mm (wymagany trzeci zawias za dopłatą)	+20%
typ C dla szer. „60“-„80”	40/49,20	podcięcie wentylacyjne (str. 139)	50/61,50
typ K dla szer. „60“-„80”	40/49,20	dekory aluminiowe w kolorze czarnym, chrom połysk, złoty połysk	bez dopłaty
typ M dla szer. „60“-„80”	17/20,91	obrzeże skrzydła w kolorze czarnym	120/147,60
kryty DUO dla szer. „60“-„70”	110/135,30		
zawias typ T w kolorze czarnym (sys. przylgowy)	95/116,85		



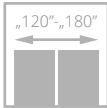
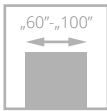

dla skrzydeł z opcją wentylacji



drzwi INTERSOLID, wzór 02, ościeżnica regulowana SYSTEM DIN

# INTERSOLID

od **1516**/1864,68  
cena skrzydła **netto**/brutto (PLN, VAT 23%)



- **solidna konstrukcja z drewnianej ramy**
- drzwi pokryte **naturalnymi okleinami**
- **ekologiczny lakier UV** zapewnia trwałość koloru oraz odporność na zarysowania
- regulowany zawias typ K, typ C



ramka INTERSOLID



drzwi INTERSOLID, wzór 05 (drzwi po lewej), wzór 05 S8 (drzwi po prawej), ościeżnica regulowana SYSTEM DIN

Zobacz więcej inspiracji





WERSJA	02 / V02	02S6 / V2S6	05 / V05	05S8 / V5S8	08 / V08	08S10 / V8S10
GRUPA A	1516/1864,68	1716/2110,68	1516/1864,68	1716/2110,68	1516/1864,68	1716/2110,68
GRUPA B	1744/2145,12	1943/2389,89	1744/2145,12	1943/2389,89	1744/2145,12	1943/2389,89

## KOLORYSTYKA

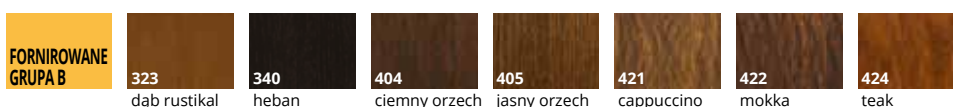
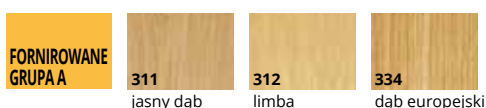

## OŚCIEŻNICE

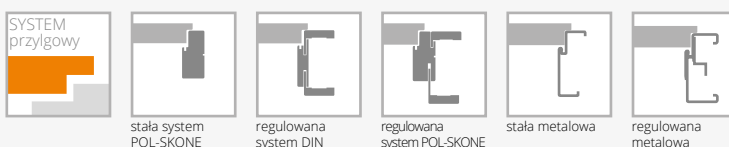

## WYPOSAŻENIE

STANDARDOWE	DODATKOWE (za dopłatą)	
szkło białe mat lub przezierne o grubości 4 mm	rozmiar „100”	+20%
zamek jednopunktowy, rozstaw 72 mm wpuszczany, na klucz, na wkładkę lub do blokady łazienkowej	trzeci zawias w skrzydle:	
zawiasy: typ K – do ościeżnicy system DIN, typ C – do ościeżnicy drewnianej, typ M – skrzydło do ościeżnicy metalowej („60”-„80” – 2 szt., „90” – 3 szt.)	typ C dla szer. „60”-„80”	40/49,20
	typ K dla szer. „60”-„80”	40/49,20
	typ M dla szer. „60”-„80”	17/20,91
	zabezpieczenie dolnego ramiaka przed nadmiernym działaniem wilgoci (nie dot. skrzydeł z podcięciem wentylacyjnym)	20/24,60
	drzwi niższe o 50 mm	bez dopłaty
	drzwi wyższe o 50 mm lub 100 mm (wymagany trzeci zawias za dopłatą)	+10%
	podcięcie wentylacyjne (str. 139)	50/61,50
	szkło hartowane białe mat lub przezierne o grubości 4 mm	+10%

SYSTEM przylgowy

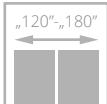
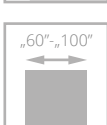

dla skrzydeł z opcją wentylacji



drzwi INTERSOLID II, wzór 02 S6, ościeżnica regulowana SYSTEM DIN

# INTERSOLID II

od **1516**/1864,68  
cena skrzydła **netto**/brutto (PLN, VAT 23%)



- **solidna konstrukcja z drewnianej ramy**
- drzwi pokryte **naturalnymi okleinami**
- **ekologiczny lakier UV** zapewnia trwałość koloru oraz odporność na zarysowania
- **ozdobne frezowane** płyciny
- regulowany zawias typ K, typ C



szpros drewniany



profil skrzydła



drzwi INTERSOLID II, wzór 02, ościeżnica regulowana

Zobacz  
więcej  
inspiracji





WERSJA	01 / V01	01S6 / V1S6	02 / V02	02S6 / V2S6	03 / V03	03S6 / V3S6	04 / V04	04S8 / V4S8	05 / V05
GRUPA A	1516/1864,68	1716/2110,68	1516/1864,68	1716/2110,68	1516/1864,68	1716/2110,68	1516/1864,68	1716/2110,68	1516/1864,68
GRUPA B	1744/2145,12	1943/2389,89	1744/2145,12	1943/2389,89	1744/2145,12	1943/2389,89	1744/2145,12	1943/2389,89	1744/2145,12



WERSJA	05S8 / V5S8	06 / V06	06S8 / V6S8	07 / V07	07S10 / V7S10	08 / V08	08S10 / V8S10	09 / V09	09S10 / V9S10
GRUPA A	1716/2110,68	1516/1864,68	1716/2110,68	1516/1864,68	1716/2110,68	1516/1864,68	1716/2110,68	1516/1864,68	1716/2110,68
GRUPA B	1943/2389,89	1744/2145,12	1943/2389,89	1744/2145,12	1943/2389,89	1744/2145,12	1943/2389,89	1744/2145,12	1943/2389,89

## KOLORYSTYKA

### FORNIROWANE GRUPA A



312  
limba



334  
dąb europejski

### FORNIROWANE GRUPA B



323  
dąb rustikal



340  
heban



404  
ciemny orzech



405  
jasny orzech



421  
cappuccino



422  
mokka



424  
teak

## OŚCIEŻNICE



stała system  
POL-SKONE



regulowana  
system DIN



regulowana  
system POL-SKONE



stała metalowa



regulowana  
metalowa

## WYPOSAŻENIE

### STANDARDOWE

szkło biały mat lub przezierne o grubości 4 mm  
zamek jednopunktowy, rozstaw 72 mm wpuszczany, na klucz, na wkładkę lub do blokady łazienkowej  
zawiasy: typ K – do ościeżnicy system DIN, typ C – do ościeżnicy drewnianej, typ M – skrzydło do ościeżnicy metalowej („60”-„80” – 2 szt., „90” – 3 szt.)

### DODATKOWE (za dopłatą)

rozmiar „100”	+20%
trzeci zawias w skrzydle:	
typ C dla szer. „60”-„80”	40/49,20
typ K dla szer. „60”-„80”	40/49,20
typ M dla szer. „60”-„80”	17/20,91
zabezpieczenie dolnego ramiaka przed nadmiernym działaniem wilgoci (nie dotyczy skrzydeł z podcięciem wentylacyjnym)	20/24,60
drzwi niższe o 50 mm	bez dopłaty
drzwi wyższe o 50 mm lub 100 mm (wymagany trzeci zawias za dopłatą)	+10%
podcięcie wentylacyjne (str. 139)	50/61,50
szkło hartowane biały mat lub przezierne o grubości 4 mm	+10%

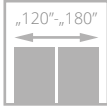
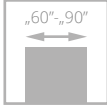

dla skrzydeł z opcją wentylacji



# PASSO

od **995**/1223,85  
cena skrzydła **netto**/brutto (PLN, VAT 23%)

- **solidna konstrukcja z drewnianej ramy**
- **kolorystyka** z powierzchni LAMISTONE CPL, SILKSTONE oraz oklein naturalnych
- ramiak pionowy usłojenie pionowe lub usłojenie poziome (wersja H), panele poziome
- szerokie panele o grubości 24 mm
- regulowany zawias typ K, typ C oraz regulowany typ DUO



połączenie ramiaka, paneli i szyby



górną krawędź skrzydła bez przyłgi

drzwi PASSO, wzór W05, ościeżnica regulowana SYSTEM DIN DUO



drzwi PASSO, wzór W03 (drzwi po lewej), W02 (drzwi po prawej), ościeżnica regulowana DUO

Zobacz więcej inspiracji







WERSJA	W01 / V01	W02 / V1S1	W03 / V1S2	W04 / V1S3	W05 / V1S4	W06 / V2SD	W07 / V3SD
LAMISTONE SILKSTONE	995/1223,85	995/1223,85	995/1223,85	995/1223,85	995/1223,85	995/1223,85	995/1223,85
GRUPA A	1294/1591,62	1294/1591,62	1294/1591,62	1294/1591,62	1294/1591,62	1294/1591,62	1294/1591,62
GRUPA B	1452/1785,96	1452/1785,96	1452/1785,96	1452/1785,96	1452/1785,96	1452/1785,96	1452/1785,96

## KOLORYSTYKA

LAMISTONE CPL	231	243	244	250	258	260	
	dąb halif	dąb delano	czarny	dąb terra	biały	biały dąb	
	263	265	289	531	232		
	orzech premium	wenge	szary	antracyt	orzech segato		
	SILKSTONE	230	254	255	276	293	294
		dąb gran	antracyt Royal H	jesion polski H	dąb polski	antracyt Royal	jesion Royal
295		296	297	299			
merbau Royal		jesion polski	nugat Royal	jesion Royal H			
FORNIROWANE GRUPA A		312	334				
		limba	dąb europejski				
FORNIROWANE GRUPA B	340	376	404	405	421	422	424
	heban	dąb stalowy	ciemny orzech	jasny orzech	cappuccino	mokka	teak

## OŚCIEŻNICE

SYSTEM przylgowy					
	stała system POL-SKONE	regulowana system DIN	regulowana system POL-SKONE		
	SYSTEM beprzylgowy				
		stała DUO	regulowana DIN DUO	regulowana DUO	regulowana VERTIGO

## WYPOSAŻENIE

STANDARDOWE	DODATKOWE (za dopłatą)
szkło malowane biały/brąz mat lub przezierne o grubości 4 mm	trzeci zawias w skrzydle:
zamek jednopunktowy, rozstaw 72 mm (sys. przylgowy) lub magnetyczny (sys. beprzylgowy) wpuszczany, na klucz (rozstaw 90 mm), na wkładkę (rozstaw 85 mm) lub do blokady łazienkowej (rozstaw 90 mm)	typ C dla szer. „60”-„80” <b>40/49,20</b>
zawiasy: typ K – do ościeżnicy system DIN, typ C – do ościeżnicy drewnianej lub kryty DUO nikiel satyna („60” - „80” – 2 szt., „90” – 3 szt.)	typ K dla szer. „60”-„80” <b>40/49,20</b>
brak możliwości zastosowania samozamykacza	kryty DUO dla szer. „60”-„80” <b>110/135,30</b>
brak możliwości zastosowania uszczelki opadającej	drzwi niższe o 55 mm (sys. beprzylgowy) bez dopłaty
	drzwi niższe o 50 mm (sys. przylgowy) bez dopłaty
	podcięcie wentylacyjne (str. 139) <b>50/61,50</b>
	szkło hartowane przezierne o grubości 4 mm <b>+10%</b>



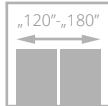
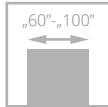

# ESTATO LUX

od **1360/1672,80**  
cena skrzydła **netto**/brutto (PLN, VAT 23%)

- **solidna konstrukcja - ramiak drewniany**
- **stabilne wypełnienie z płyty otworowanej**
- drzwi pokryte **naturalnymi okleinami**
- ekologiczny lakier UV zapewnia trwałość koloru oraz odporność na zarysowania
- układ **usłojenia pionowy**
- **bezpieczna, hartowana** szyba o grubości 6 mm w kolorze biały/brąz mat lub **laminowana szyba VSG 44.2** o grubości 8,5 mm w kolorze czarnym



drzwi ESTATO LUX, wzór A01, ościeżnica regulowana DIN

czarna szyba



drzwi ESTATO LUX, wzór A01, ościeżnica regulowana SYSTEM DIN DUO

Zobacz więcej inspiracji





SZYBA HARTOWANA BIAŁY/BRAŹ MAT

SZYBA LAMINOWANA CZARNA

WERSJA	A01 / V1SA	A02 / V2SA	A03 / V3SA	A01 / V1SA czarna szyba	A02 / V2SA czarna szyba	A03 / V3SA czarna szyba
GRUPA A	1360/1672,80	1360/1672,80	1360/1672,80	1529/1880,67	1685/2072,55	1766/2172,18
GRUPA B	1445/1777,35	1445/1777,35	1445/1777,35	1612/1982,76	1770/2177,10	1846/2270,58



SZYBA LAMINOWANA BIAŁY MAT

WERSJA	A01 / V1SA	A02 / V2SA	A03 / V3SA
GRUPA A	1529/1880,67	1685/2072,55	1766/2172,18
GRUPA B	1612/1982,76	1770/2177,10	1846/2270,58

## KOLORYSTYKA



## OŚCIEŻNICE

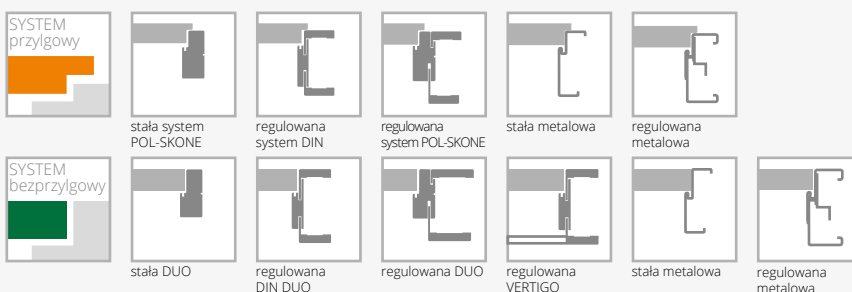

## WYPOSAŻENIE

### STANDARDOWE

szkło hartowane biały/braź mat o grubości 6 mm (wzory A01 – 58 mm, A02 – 208 mm, A03 – 280 mm)\*

szkło laminowane 44.2 w kolorze czarnym lub biały mat o grubości 8,5 mm

zamek jednopunktowy, rozstaw 72 mm (sys. przylgowy) lub magnetyczny (sys. bezprylgowy) wpuszczany, na klucz (rozstaw 90 mm), na wkładkę (rozstaw 85 mm) lub do blokady łazienkowej (rozstaw 90 mm)

zawiasy: typ T - do ościeżnicy system DIN oraz metalowej, typ C - do ościeżnicy drewnianej („60”-„80” – 2 szt., „90” – 3 szt.) lub kryty DUO nikiel satyna do systemu bezprylgowego („60”-„70” – 2 szt., „80”-„90” – 3 szt.)

brak możliwości zastosowania samozamykacza

### DODATKOWE (za dopłatą)

rozmiar „100”	+20%
system REVES	220/270,60
wypełnienie z płyty wiórowej pełnej (zalecany trzeci zawias)	100/123,00

trzeci zawias w skrzydle: typ C dla szer. „60”-„80”	40/49,20
typ T dla szer. „60”-„80”	30/36,90
kryty DUO dla szer. „60”-„70”	110/135,30

wersja A01, A02, A03 drzwi niższe o 50 mm (sys. przylgowy) bez dopłaty

wersja A01, A02, A03 drzwi niższe o 55 mm (sys. bezprylgowy) bez dopłaty

wersja A01, A02, A03 drzwi wyższe o 100 mm (wymagany trzeci zawias za dopłatą) +10%

wersja A01, A02, A03 drzwi wyższe o 200 mm (wymagany trzeci zawias za dopłatą) +20%

podcięcie wentylacyjne (nie dot. wersji A02, A03) (str. 139) 50/61,50

podcięcie wentylacyjne A01 w szerokościach „60”-„100” (str. 139) 100/123,00

podcięcie wentylacyjne A02, A03 w szerokościach „70”-„100” (str. 139) 100/123,00

szyba hartowana 6 mm w kolorze grafit lub przezierna +10%

system przesuwny (nie dot. wersji A01) str. 104-109

\*możliwa tolerancja +/- 1-2 mm

# system PRZESUWNY DO ZABUDOWY W ŚCIANIE

## WYPOSAŻENIE

zamek hakowy (chrom) na blokadę	
szczotki do systemu	
wykonanie samego skrzydła do sys. przesuwnego	<b>+ 55/67,65</b> + cena uchwytu
wymiana zamka na blokadę (WC) z zamkiem na klucz	<b>143/175,89</b>
kasety do systemu drzwi przesuwnych do zabudowy w ścianie*	
uchwyty do drzwi przesuwnych do zabudowy w ścianie	str. 143
spawalniacz SP60** do jednoskrzydłowych	<b>150/184,50</b> (1 szt.)
spawalniacz SP60** do dwuskrzydłowych	<b>300/369,00</b> (2 szt.)

Istnieje możliwość zamówienia zabudowy i kasety o 100 mm i 200 mm wyższej.

Istnieje możliwość wykonania zabudowy asymetrycznej – po konsultacji z Działem Handlowym.

DRZWI PRZESUWNE DO ZABUDOWY, PRAWO-LEWE SYMETRYCZNE

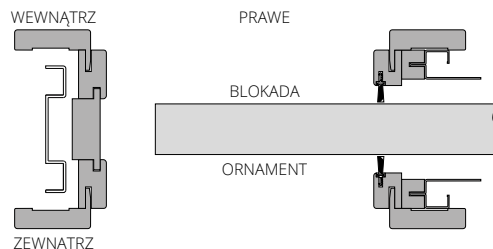

kaseta pojedyncza (100 lub 125 mm)	
wymiary skrzydeł	cena
„60” (G/60)	
„70” (G/70)	
„80” (G/80)	<b>+800/984,00</b>
„90” (G/90)	
„100” (G/100)	

kaseta podwójna (100 lub 125 mm)	
wymiary skrzydeł	cena
„60”+„60” (GG/60)	
„70”+„70” (GG/70)	<b>+1620/1992,60</b>
„80”+„80” (GG/80)	
„90”+„90” (GG/90)	<b>+1760/2164,80</b>
„100”+„100” (GG/100)	

dopłaty	
kaseta wyższa o 100 mm Ho=2175 mm	<b>+50%</b> do ceny kasety pojedynczej
kaseta wyższa o 200 mm Ho=2275 mm	<b>+50%</b> do ceny kasety pojedynczej
za system synchronizacji (jednoczesnego otwarcia) w drzwiach dwuskrzydłowych	<b>+124/152,52</b> do ceny kasety podwójnej

asortyment dodatkowy	cena 1 szt.
szczotka biała SB 01	<b>+15/18,45</b>
szczotka czarna SB 03	

\*kasety do systemu drzwi przesuwnych do zabudowy w ścianie (minimalna grubość kasety pojedynczej lub podwójnej wraz z obudową G/K wynosi: 100 mm dla skrzydeł płaskich; 125 mm dla skrzydeł z wystrojem oraz szklonych przy pomocy ramek)

\*\*Zastosowanie spawalniacza SP60 do systemu chowanego w ścianę:  
- drzwi jednoskrzydłowe szerokość „60” – „100”  
- drzwi dwuskrzydłowe szerokość „60” + „60” – „90” + „90” bez synchronizacji  
jednoczesnego zamykania skrzydeł lub dwuskrzydłowych szerokość „80” + „80” – „90” + „90” z synchronizacją jednoczesnego zamykania skrzydeł.  
Z uwagi na system montażu spawalniacza SP60 nie można zastosować w drzwiach: ETIUDA/ETIUDA LUX – A02, A03; PASSO; ESTATO/ESTATO LUX – A02, A03



drzwi w systemie PRZESUWNYM DO ZABUDOWY W ŚCIANIE

## SYSTEM DO ZABUDOWY W ŚCIANIE

Cena systemu zabudowy = cena wybranego skrzydła + cena kasety + cena za komplet zabudowy do drzwi jednoskrzydłowych chowany w ścianę wg tabel poniżej  
 Cena systemu zabudowy DUO = cena wybranego skrzydła + cena kasety + cena za komplet zabudowy do drzwi dwuskrzydłowych chowany w ścianę wg tabel poniżej

Komplet zabudowy do drzwi jednoskrzydłowych chowany w ścianę do kasety 100 mm  
 Do skrzydeł: ARCO, ETIUDA, ETIUDA LUX, MODERN, INTERSOLID II, SEMPRE, SEMPRE LUX, FORTIMO, FORTIMO LUX, SONATA, ESTATO, FIORI, SEDO, EGRO, VERI, MODO, SUBITO.  
 Do skrzydeł pełnych INTER-AMBER, IMPULS, SIMPLE, FIORD, DECO LUX, SUBLIME, HAPTIC, ESTATO LUX, TIARA, CAMBIO, DECO, ESPINA, MONA, PASSO.

I

drzwi jednoskrzydłowe	ECO TOP	UNI MAT PLUS	MALOWANE* biały	do laminowanych		FORNIROWANE		
				HIGH TOP	LAMISTONE CPL	GRUPA A	GRUPA B	GRUPA C, D
zakres w mm				SILKSTONE				
100-106	1160/1426,80	1193/1467,39	1613/1983,99	1193/1467,39	1514/1862,22	1614/1985,22	1634/2009,82	

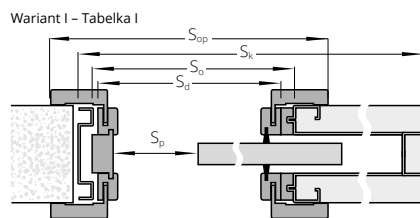

Komplet zabudowy do drzwi jednoskrzydłowych chowany w ścianę do kasety 125 mm (wersje pełne lub szklone)  
 Do skrzydeł: ARCO, INTER-AMBER, IMPULS, ETIUDA, ETIUDA LUX, DECO, SIMPLE, FIORD, CAMBIO, MODERN, SEMPRE, SEMPRE LUX, INTERSOLID II, FORTIMO, FORTIMO LUX, SONATA, SUBLIME, ESTATO, FIORI, ESTATO LUX, VILANO, HAPTIC, TIARA, VERTIGO, DECO LUX, ESPINA, MONA, PASSO, SEDO, CREATO, EGRO, VERI, MODO, SUBITO.

II

drzwi jednoskrzydłowe	ECO TOP	UNI MAT PLUS	MALOWANE* biały	do laminowanych		FORNIROWANE		
				HIGH TOP	LAMISTONE CPL	GRUPA A	GRUPA B	GRUPA C, D
zakres w mm				SILKSTONE				
125-140	1184/1456,32	1192/1466,16	1647/2025,81	1192/1466,16	1690/2078,70	1790/2201,70	1810/2226,30	
140-160	1214/1493,22	1218/1498,14	1691/2079,93	1218/1498,14	1690/2078,70	1790/2201,70	1810/2226,30	
160-180	1238/1522,74	1270/1562,10	1716/2110,68	1270/1562,10	1696/2086,08	1796/2209,08	1816/2233,68	
180-200	1257/1546,11	1287/1583,01	1746/2147,58	1287/1583,01	1736/2135,28	1836/2258,28	1856/2282,88	
200-240	1302/1601,46	1333/1639,59	1807/2222,61	1333/1639,59	1819/2237,37	1919/2360,37	1939/2384,97	
240-280	1340/1648,20	1369/1683,87	1866/2295,18	1369/1683,87	1893/2328,39	1993/2451,39	2013/2475,99	
280-320	1375/1691,25	1401/1723,23	1985/2441,55	1401/1723,23	1960/2410,80	2060/2533,80	2080/2558,40	

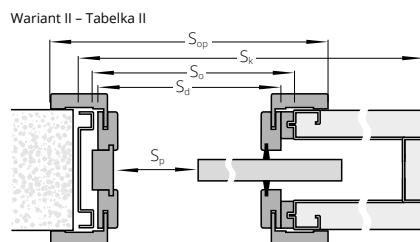

Komplet zabudowy do drzwi jednoskrzydłowych chowany w ścianę do kasety 125 mm (skrzydła z wystrojem)  
 Do skrzydeł: INTERSOLID, NOSTRE, INVERNO.

III

drzwi jednoskrzydłowe	ECO TOP	UNI MAT PLUS	MALOWANE* biały	do laminowanych		FORNIROWANE		
				HIGH TOP	LAMISTONE CPL	GRUPA A	GRUPA B	GRUPA C, D
zakres w mm				SILKSTONE				
125-131	1179/1450,17	1188/1461,24	1707/2099,61	1188/1461,24	1643/2020,89	1743/2143,89	1763/2168,49	
131-140	1184/1456,32	1199/1474,77	1721/2116,83	1199/1474,77	1653/2033,19	1753/2156,19	1773/2180,79	
140-160	1214/1493,22	1236/1520,28	1768/2174,64	1236/1520,28	1791/2202,93	1891/2325,93	1911/2350,53	
160-180	1238/1522,74	1255/1543,65	1793/2205,39	1255/1543,65	1822/2241,06	1922/2364,06	1942/2388,66	
180-200	1257/1546,11	1276/1569,48	1827/2247,21	1276/1569,48	1865/2293,95	1965/2416,95	1985/2441,55	
200-220	1277/1570,71	1300/1599,00	1857/2284,11	1300/1599,00	1915/2355,45	2015/2478,45	2035/2503,05	
220-260	1318/1621,14	1345/1654,35	1915/2355,45	1345/1654,35	2003/2463,69	2103/2586,69	2123/2611,29	
260-300	1375/1691,25	1400/1722,00	1997/2456,31	1400/1722,00	2107/2591,61	2207/2714,61	2227/2739,21	

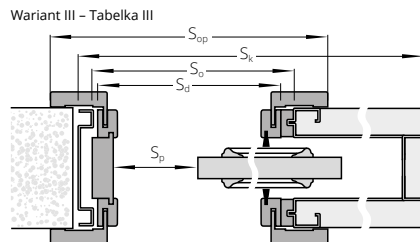

### DOPLĄTY

do dwuskrzydłowych	<b>+50%</b>
szerokość „100”	<b>30/36,90</b>
opaski 80 mm	<b>+30%</b>
opaski łączone pod kątem 90°	<b>30/36,90</b>

\*kolory palet RAL i NCS (oprócz metalicznych) – dopłata wg tabeli dla poszczególnych modeli skrzydeł.

CENA (zł)  
**netto/brutto**  
 (VAT 23%)

### SZEROKOŚĆ

drzwi jednoskrzydłowe Wymiary po zewnętrznej stronie: skrzydeł (Ssb, Hsb), drzwi (Sd, Hd)							drzwi dwuskrzydłowe Wymiary po zewnętrznej stronie: skrzydeł (Ssb, Hsb), drzwi (Sd, Hd)						
TABELKA I, II, III													
typ	Ssb	Sd	So	Sk	Sp	Sop	typ	Ssb	Sd	So	Sk	Sp	Sop
„60”	644	625	650	1307	510	725	„60”+„60”	1288	1216	1250	2520	1030	1316
„70”	744	725	750	1507	610	825	„70”+„70”	1488	1416	1450	2920	1230	1516
„80”	844	825	850	1707	710	925	„80”+„80”	1688	1616	1650	3320	1430	1716
„90”	944	925	950	1907	810	1025	„90”+„90”	1888	1816	1850	3720	1630	1916
„100”	1044	1025	1050	2107	910	1125							
WYSOKOŚĆ								Hsb	Hd	Ho	Hk	Hp	HOp
								2033	2038	2075	2125	2016	2088

Ssb – szerokość po zewnętrznej stronie skrzydeł  
 Sd – szerokość po zewnętrznej stronie ościeżnicy  
 So – szerokość otworu montażowego ościeżnicy  
 Sk – szerokość po zewnętrznej stronie kasety  
 Sp – szerokość przejścia  
 Sop – szerokość po zewnętrznej stronie opaski  
 Hsb – wysokość po zewnętrznej stronie skrzydeł  
 Hd – wysokość po zewnętrznej stronie ościeżnicy  
 Ho – wysokość otworu montażowego ościeżnicy  
 Hk – wysokość po zewnętrznej stronie kasety  
 Hp – wysokość przejścia  
 HOp – wysokość po zewnętrznej stronie opaski

# system PRZESUWNY NAŚCIENNY

## WYPOSAŻENIE SYSTEM NAŚCIENNY

standard:  
mosiężny uchwyt podłużny chrom satyna (U4) str. 143

opcjonalnie:

uchwyty lub zamek hakowy str. 143

spawalniacz SP60\* do jednoskrzydłowych 150/184,50 (1 szt.)

spawalniacz SP60\* do dwuskrzydłowych 300/369,00 (2 szt.)

spawalniacz BIAS do jednoskrzydłowych 242/297,66 (1 szt.)

spawalniacz BIAS do dwuskrzydłowych 484/595,32 (2 szt.)

\*Zastosowanie spawalniacza SP60 do systemu naściennego:

- drzwi jednoskrzydłowe szerokość „60” - „100”

- drzwi dwuskrzydłowe szerokość „60” + „60” - „90” + „90”

Z uwagi na system montażu spawalniacza SP60 nie można zastosować w drzwiach: ETIUDA/ETIUDA LUX - A02, A03; PASSO; ESTATO/ESTATO LUX - A02, A03;

W drzwiach szklonych ornament od zewnątrz,  
w drzwiach z zamkiem blokada od wewnątrz.

W drzwiach dwuskrzydłowych:  
prawych - zamek w skrzydle prawym;  
lewych - zamek w skrzydle lewym.

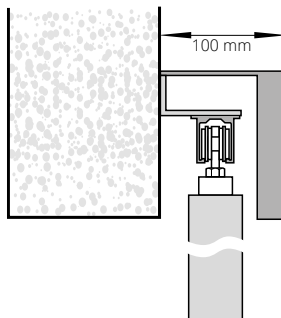

**system przesuwny naścienny**  
(maskownica z MDF wykonana w kolorystyce skrzydła)

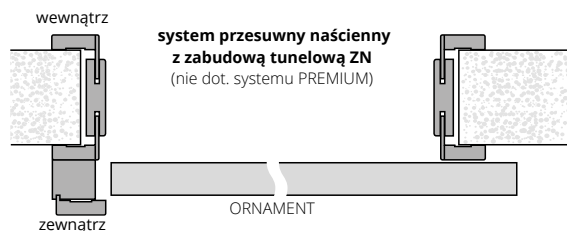

## DŁUGOŚCI MASKOWNIC DO SYSTEMU NAŚCIENNEGO

„60” - 1795 mm	„60”+„60” - 3448 mm*
„70” - 1795 mm	„70”+„70” - 3448 mm*
„80” - 1795 mm	„80”+„80” - 3448 mm*
„90” - 2045 mm	„90”+„90” - 3948 mm*
„100” - 2295 mm	

\*maskownica łączona jest z dwóch elementów  
wysokość maskownicy 110 mm



prowadnica systemu naściennego



maskownica i słup dojazdowy systemu naściennego



drzwi w systemie PRZESUWNYM NAŚCIENNYM

# SYSTEM NAŚCIENNY

cena zawiera: prowadnicę, maskownicę i słup dojazdowy\*

drzwi jednoskrzydłowe	MALOWANE**		ECO TOP	UNI MAT PLUS	do laminowanych			FORNIROWANE		
	biały	beż, szary			do laminowanych	GRUPA A	GRUPA B	GRUPA C, D		
					HIGH TOP					
					LAMISTONE CPL					
		SILKSTONE								
		folia drewnopodobna		laminat drewnopodobny						
dopłata do wybranego modelu skrzydła wewnątrzlokalowego										
„60”-„90”	1354/1665,42	1454/1788,42	1085/1334,55	1122/1380,06	1122/1380,06	1277/1570,71	1528/1879,44	1605/1974,15		
„100”	1515/1863,45	1615/1986,45	1276/1569,48	1318/1621,14	1318/1621,14	1395/1715,85	1663/2045,49	1745/2146,35		

## DOPLĄTY

do dwuskrzydłowych	<b>+50%</b>
drzwi niższe o 50 mm	<b>+20%</b>
drzwi wyższe o 50 mm lub 100 mm	<b>+10%</b>
drzwi wyższe o 150 mm lub 200 mm	<b>+20%</b>
opaski łączone pod kątem 90° (tylko opaski 80 mm)	<b>30/36,90</b>
opaski o szerokości 80 mm (nie dot. MALOWANYCH)	<b>+30%</b>
opcje wentylacji	str. 139

CENA (zł)  
netto/brutto (VAT 23%)

\* opcjonalnie wersja z systemem zabudowy ściany („tunel wykończeniowy”) – cena w zależności od grubości muru  
\*\* kolory palet RAL, NCS - dopłata według tabeli kolorystycznej, istnieje możliwość wykonania samego skrzydła do przesuwu (dopłata + 55/67,65) + cena uchwyty

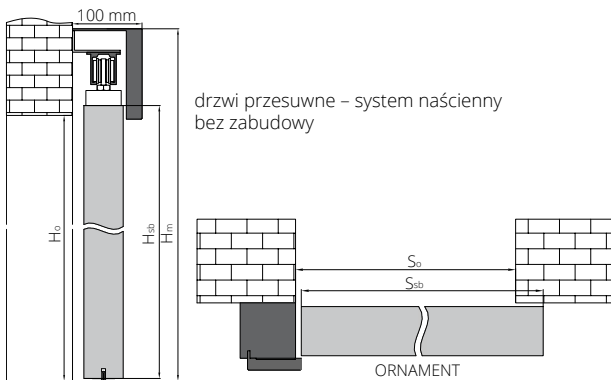

drzwi przesuwne – system naścienny bez zabudowy

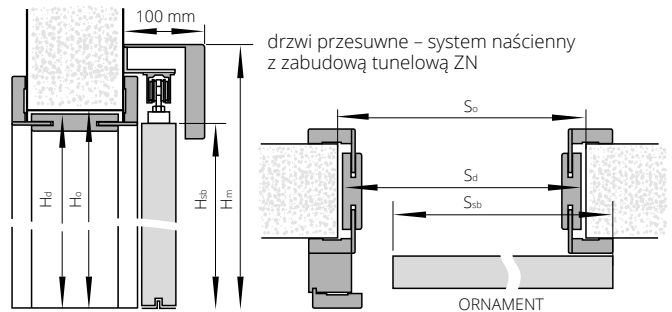

drzwi przesuwne – system naścienny z zabudową tunelową ZN

Do systemu naściennego proponujemy zabudowę tunelową ZN (str. 132)

**W przypadku zastosowania zabudowy tunelowej z opaskami 80 mm konieczne jest przycięcie opaski nadprożowej podczas montażu przez klienta.**

## SZEROKOŚĆ

drzwi jednoskrzydłowe wymiary po zewnętrznej stronie skrzydeł (Ssb, Hsb) oraz otworu montażowego (So, Ho)			drzwi dwuskrzydłowe (bez słupa dojazdowego) wymiary po zewnętrznej stronie skrzydeł (Ssb, Hsb) oraz otworu montażowego (So, Ho)		
typ	Ssb	So	typ	Ssb	So
„60”	644	620	„60”+„60”	1288	1240
„70”	744	720	„70”+„70”	1488	1440
„80”	844	820	„80”+„80”	1688	1640
„90”	944	920	„90”+„90”	1888	1840
„100”	1044	1020			

## WYSOKOŚĆ

Ho	Hsb	Hm
2020	2033	2138

## SZEROKOŚĆ

drzwi jednoskrzydłowe wymiary po zewnętrznej stronie skrzydeł (Ssb, Hsb) oraz otworu montażowego (So, Ho)				drzwi dwuskrzydłowe (bez słupa dojazdowego) wymiary po zewnętrznej stronie skrzydeł (Ssb, Hsb) oraz otworu montażowego (So, Ho)			
typ	Ssb	So	Sd	typ	Ssb	So	Sd
„60”	644	670	649	„60”+„60”	1288	1305	1282
„70”	744	770	749	„70”+„70”	1488	1505	1482
„80”	844	870	849	„80”+„80”	1688	1705	1682
„90”	944	970	949	„90”+„90”	1888	1905	1882
„100”	1044	1070	1049				

## WYSOKOŚĆ

Ho	Hd	Hsb	Hm
2055	2044	2033	2138



# system PRZESUWNY NAŚCIENNY PREMIUM

## WYPOSAŻENIE SYSTEM NAŚCIENNY PREMIUM

standard:	
uchwyt podłużny w kolorze chrom-satyna (U4)	str. 143
opcjonalnie:	
uchwyty do skrzydeł przesuwnych	str. 143

## SYSTEM NAŚCIENNY PREMIUM

cena zawiera: maskownicę z prowadnicą (elementy z aluminium)  
do drzwi jednoskrzydłowych + 860/1057,80  
do drzwi dwuskrzydłowych + 1720/2115,60  
Istnieje możliwość wykonania samego skrzydła do przesuwu  
(dopłata + 55/67,65) + cena uchwytu

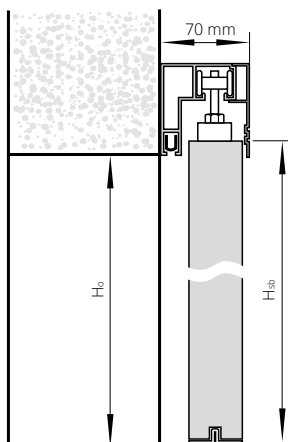

### DŁUGOŚCI MASKOWNIC DO SYSTEMU NAŚCIENNEGO PREMIUM

„60”	1800 mm
„70”	1800 mm
„80”	1800 mm
„90”	2000 mm
„60”+„60”	1800 + 1800 mm
„70”+„70”	1800 + 1800 mm
„80”+„80”	1800 + 1800 mm
„90”+„90”	2000 + 2000 mm

Hm – wysokość po zewnętrznej stronie maskownicy  
Ho – wysokość otworu montażowego  
Hsb – wysokość po zewnętrznej stronie skrzydła  
Hd – wysokość po zewnętrznej stronie ościeżnicy  
So – szerokość otworu montażowego  
Ssb – szerokość po zewnętrznej stronie skrzydła  
Sd – szerokość po zewnętrznej stronie ościeżnicy

### SZEROKOŚĆ

drzwi jednoskrzydłowe wymiary po zewnętrznej stronie skrzydeł (Ssb, Hsb) oraz otworu montażowego (So, Ho)			drzwi dwuskrzydłowe wymiary po zewnętrznej stronie skrzydeł (Ssb, Hsb) oraz otworu montażowego (So, Ho)		
typ	S <sub>sb</sub>	S <sub>o</sub>	typ	S <sub>sb</sub>	S <sub>o</sub>
„60”	644	620	„60”+„60”	1288	1240
„70”	744	720	„70”+„70”	1488	1440
„80”	844	820	„80”+„80”	1688	1640
„90”	944	920	„90”+„90”	1888	1840

wysokość: (Hsb) 2033, (Ho) 2020, wysokość od poziomu podłogi do górnej krawędzi maskownicy - 2103 mm



drzwi w systemie PRZESUWNYM NAŚCIENNYM PREMIUM

# system PRZESUWNY NAŚCIENNY MOVI



## KONSTRUKCJA SKRZYDŁA

Skrzydło w systemie bezprzylgowym. Drzwi zbudowane są z **ramiaka drewnianego** obłożonego dwiema gładkimi płytami HDF o powierzchni ECO TOP, LAMISTONE CPL, SILKSTONE, laminowane, fornirowane i malowane.

Standardowe wypełnienie stanowi warstwa o strukturze „plastra miodu”. Nominalna grubość skrzydła wynosi 40 mm.

## WYKOŃCZENIE SKRZYDŁA

Powierzchnia gładka malowana, fornirowana, laminowana lub w powierzchniach ECO TOP, LAMISTONE CPL, SILKSTONE.

## WYPOSAŻENIE

STANDARDOWE:

uchwyt podłużny U4 chrom satyna

OPCJONALNE:

wypełnienie z płyty wiórowej pełnej	<b>205/252,15</b>
skrzydło niższe o 50 mm	bez dopłaty
skrzydło wyższe o 50 mm	<b>+ 5%</b>
skrzydło wyższe o 100 mm	<b>+ 10%</b>
skrzydło wyższe o 150 mm	<b>+ 15%</b>
skrzydło wyższe o 200 mm	<b>+ 20%</b>



Dla systemu przesuwne MOVI nie ma możliwości wykonania zabudowy tunelowej.

**Cena kompletnego systemu MOVI = cena skrzydła MOVI + cena systemu przesuwne MOVI**

## SYSTEM PRZESUWNY MOVI

szerokość skrzydła	cena
„70” - „100”	<b>1400/1722,00</b>
„110”	<b>1450/1783,50</b>

## SKRZYDŁO DO SYSTEMU PRZESUWNEGO MOVI

szerokość skrzydła	ECO TOP	LAMISTONE CPL SILKSTONE UNI MAT PLUS	LAMINOWANE CPL 0,2 MM	MALOWANE biały	MALOWANE beż, szary	BLACK RAL 9005	FORNIROWANE			ESPINA	
							GRUPA A	GRUPA B	GRUPA C	GRUPA A	GRUPA B
„70” - „90”	466/573,18	622/765,06	685/842,55	1088/1338,24	1188/1461,24	1288/1584,24	945/1162,35	1198/1473,54	1248/1535,04	1907/2345,61	2129/2618,67
„100” - „110”	513/630,99	685/842,55	754/927,42	1197/1472,31	1297/1595,31	1397/1718,31	1040/1279,20	1318/1621,14	1374/1690,02	2098/2580,54	2343/2881,89

### zamknięte

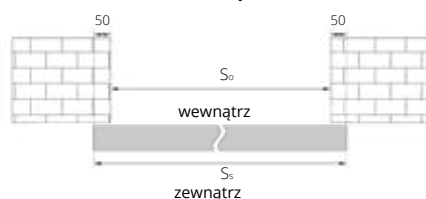

### otwarte (drzwi lewe)

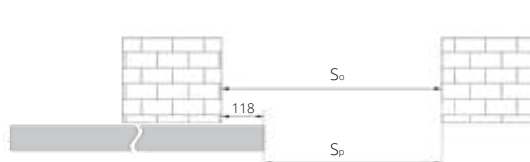

SZEROKOŚĆ			
wymiar	S <sub>S</sub>	S <sub>O</sub>	S <sub>P</sub>
„70”	744	644	526
„80”	844	744	626
„90”	944	844	726
„100”	1044	944	826
„110”	1144	1044	926

WYSOKOŚĆ		
wymiar	H <sub>S</sub>	H <sub>O</sub>
skrzydło niższe o 50 mm	2040	1980
skrzydło standard	2090	2030
skrzydło wyższe o 50 mm	2140	2080
skrzydło wyższe o 100 mm	2190	2130
skrzydło wyższe o 150 mm	2240	2180
skrzydło wyższe o 200 mm	2290	2230

S<sub>S</sub> - szerokość drzwi  
S<sub>O</sub> - szerokość otworu montażowego  
S<sub>P</sub> - szerokość przejścia  
H<sub>S</sub> - wysokość skrzydła  
H<sub>O</sub> - wysokość otworu montażowego

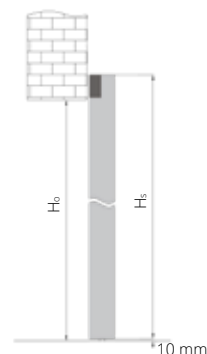

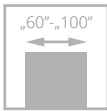

drzwi GALIO, wzór S5, ościeżnica z kątownika stalowego

# GALIO

od **2999/3688,77**  
cena skrzydła **netto**/brutto (PLN, VAT 23%)

**NOWOŚĆ**

Drzwi wewnętrzne z przeznaczeniem do pomieszczeń w budynkach użyteczności publicznej np. biura jak i do mieszkań. Drzwi wewnętrzne produkowane zgodnie z normą PN-EN 14351-2:2018.



obustronny pochwyt w postaci kątownika



zawias



drzwi GALIO, wzór S6, ościeżnica z kątownika stalowego

Zobacz  
więcej  
inspiracji



**WERSJA****S1 / VS1**

3299/4057,77

**S2 / VS2**

3599/4426,77

**S3 / VS3**

3299/4057,77

**S4 / VS4**

3299/4057,77

**S5 / VS5**

3299/4057,77

**WERSJA****S6 / VS6**

3299/4057,77

**S7 / VS7**

2999/3688,77

**S8 / VS8**

3299/4057,77

**S9 / VS9**

3299/4057,77

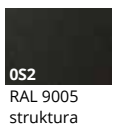
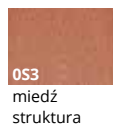
**KOLORYSTYKA****OS1**RAL 9003  
struktura**OS2**RAL 9005  
struktura**OS0**antracyt  
struktura**OS3**miedź  
struktura**OŚCIEŻNICE**SYSTEM  
bezprzylgowy

stala metalowa

**WYMIARY**

szerokość	Ss	Sd	So
„60”	625	639	642
„70”	725	739	742
„80”	825	839	842
„90”	925	939	942
„100”	1025	1039	1042
Hs - 2040 mm, Hd - 2057 mm, Ho - 2060 mm			
- 50 mm wysokość - Hs - 1990 mm, Hd - 2007 mm, Ho - 2010 mm			
+ 50 mm wysokość - Hs - 2090 mm, Hd - 2107 mm, Ho - 2110 mm			
+ 100 mm wysokość - Hs - 2140 mm, Hd - 2157 mm, Ho - 2160 mm			

**WYPOSAŻENIE****STANDARDOWE**

rama skrzydła zbudowana z najwyższej jakości profili stalowych pokrytych farbą proszkową, szprosły naszybowe metalowe

farba proszkowa strukturalna, szprosły konstrukcyjne metalowe naszybowe

szkło hartowane przezierne lub satyna biała o grubości 4 mm  
szkło matowe od strony zawiasowej

szprosły konstrukcyjne o szerokości 20 mm

obustronny pochwył w postaci kątownika w kolorze skrzydła

magnes do zamykania skrzydła

ościeżnica z kątownika stalowego

zawiasy ościeżnicy metalowej („60”-„100” – 3 szt.)

maksymalna wysokość drzwi GALIO - 2157 mm

**DODATKOWE (za dopłatą)**

kolor OS3 miedź struktura 300/369,00

drzwi o niestandardowych wymiarach 100/123,00

kolorystyka GALIO	kolor zawiasów	kolor uszczelki przyszybowej (szprosły)	kolor wkrętów do ramki
OS1 RAL 9003 (biały)	w kolorze skrzydła	biały	biały
OS2 RAL 9005 (czarny)	w kolorze skrzydła	czarny	czarny
OS0 antracyt	w kolorze skrzydła	antracyt	czarny
OS3 miedź	w kolorze skrzydła	czarny	czarny

Istnieje możliwość wykonania drzwi o niestandardowych wymiarach po konsultacji z Działem Handlowym.

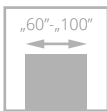

drzwi STALIO, wzór S1, ościeżnica stała metalowa

# STALIO

od **3499/4303,77**  
cena skrzydła **netto/brutto** (PLN, VAT 23%)

**NOWOŚĆ**

Drzwi wewnętrzne z przeznaczeniem do pomieszczeń w budynkach użyteczności publicznej np. biura jak i do mieszkań. Drzwi wewnętrzne produkowane zgodnie z normą PN-EN 14351-2:2018.



zamek z klamką



zawias



drzwi STALIO, wzór S5, ościeżnica stała metalowa

Zobacz  
więcej  
inspiracji





**WERSJA**    **S1 / VS1**    **S2 / VS2**    **S3 / VS3**    **S4 / VS4**    **S5 / VS5**  
**3799/4672,77**    **4099/5041,77**    **3799/4672,77**    **3799/4672,77**    **3799/4672,77**

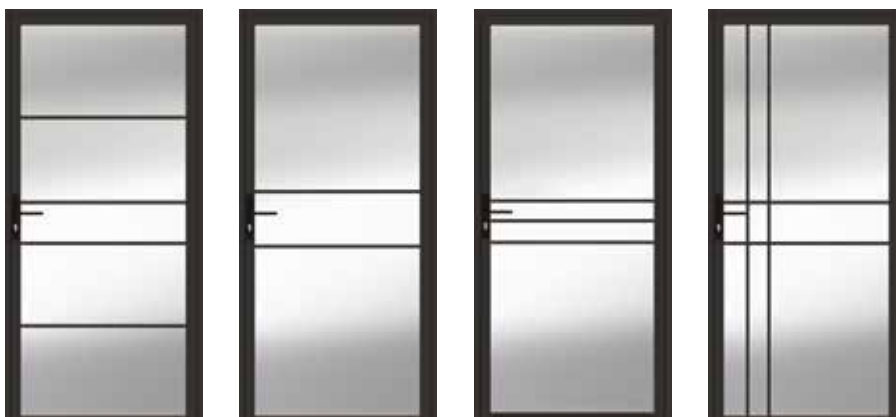

**WERSJA**    **S6 / VS6**    **S7 / VS7**    **S8 / VS8**    **S9 / VS9**  
**3799/4672,77**    **3499/4303,77**    **3799/4672,77**    **3799/4672,77**

**KOLORYSTYKA**



**OŚCIEŻNICE**

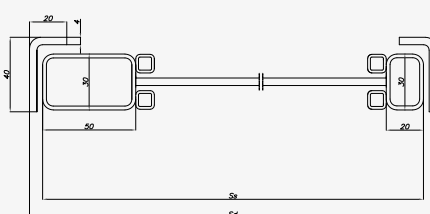
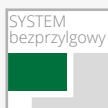

**WYMIARY**

szerokość	Ss	Sd	So
„60”	625	643	646
„70”	725	743	746
„80”	825	843	846
„90”	925	943	946
„100”	1025	1043	1046
Hs - 2040 mm, Hd - 2057 mm, Ho - 2060 mm			
- 50 mm wysokość - Hs - 1990 mm, Hd - 2007 mm, Ho - 2010 mm			
+ 50 mm wysokość - Hs - 2090 mm, Hd - 2107 mm, Ho - 2110 mm			
+ 100 mm wysokość - Hs - 2140 mm, Hd - 2157 mm, Ho - 2160 mm			

**WYPOSAŻENIE**

STANDARDOWE
rama skrzydła zbudowana z najwyższej jakości profili stalowych pokrytych farbą proszkową, szprosy naszybowe metalowe
farba proszkowa strukturalna, szprosy konstrukcyjne metalowe naszybowe
szkło hartowane przezierne lub satyna biała o grubości 4 mm szyba matowa od strony zawiasowej
szprosy konstrukcyjne o szerokości 20 mm
zamek z klamką
ościeżnica z kątownika stalowego
zawiasy do ościeżnicy metalowej („60”-„100” – 3 szt.)
maksymalna wysokość drzwi STALIO - 2157 mm

DODATKOWE (za dopłatą)	
kolor OS3 miedź struktura	<b>300/369,00</b>
drzwi o niestandardowych wymiarach	<b>100/123,00</b>
wkładka w kolorze srebrnym	<b>50/61,50</b>

kolorystyka STALIO	kolor zawiasów	kolor uszczelki przyszybowej (szprosy)	kolor klamki	kolor blachy zamka	kolor wkrętów do ramki
OS1 RAL 9003 (biały)	w kolorze skrzydła	biały	biały	srebrny	biały
OS2 RAL 9005 (czarny)	w kolorze skrzydła	czarny	czarny	czarny	czarny
OS0 antracyt	w kolorze skrzydła	antracyt	czarny	czarny	czarny
OS3 miedź	w kolorze skrzydła	czarny	czarny	czarny	czarny

Istnieje możliwość wykonania drzwi o niestandardowych wymiarach po konsultacji z Działem Handlowym.



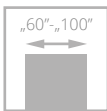

# LUMEN

od **998**/1227,54  
cena skrzydła **netto**/brutto (PLN, VAT 23%)

Drzwi zbudowane są z tafli szkła hartowanego zawieszanej na regulowanej ościeżnicy LUMEN występującej w pełnej kolorystyce: ECO TOP, LAMISTONE CPL, SILKSTONE, laminowanej i fornirowanej.



klamka



zawias

drzwi LUMEN, wzór I, ościeżnica regulowana LUMEN



drzwi LUMEN, wzór I, ościeżnica regulowana LUMEN

Zobacz  
więcej  
inspiracji



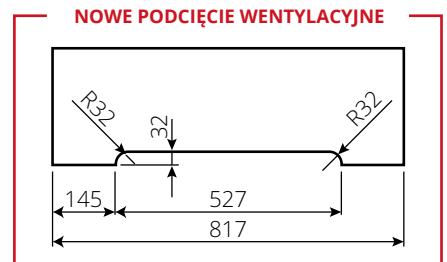

WERSJA I	szerokość „60” – „80”	szerokość „90”	szerokość „100”
tafla szkło przeźierne, satyna biała	<b>998</b> /1227,54	<b>1094</b> /1345,62	<b>1203</b> /1479,69
tafla szkło satyna brąz, satyna grafit	<b>1340</b> /1648,20	<b>1486</b> /1827,78	<b>1635</b> /2011,05

### OŚCIEŻNICA REGULOWANA LUMEN (ZL)



SZEROKOŚĆ				
drzwi jednoskrzydłowe				
typ	S <sub>o</sub>	S <sub>d</sub>	S <sub>s</sub>	S <sub>op</sub>
„60”	676	646	617	746
„70”	776	746	717	846
„80”	876	846	817	946
„90”	976	946	917	1046
„100”	1076	1046	1017	1146
WYSOKOŚĆ				
	H <sub>o</sub>	H <sub>d</sub>	H <sub>s</sub>	H <sub>op</sub>
	2053	2043	2017	2093

Ss, Hs - wymiary skrzydła  
 Sd, Hd - wymiary drzwi po zewnętrznej stronie ościeżnicy  
 So, Ho - proponowany wymiar montażowy  
 Sop - szerokość po zewnętrznej stronie opaski

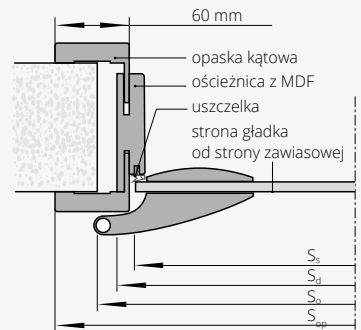

LUMEN	stopień regulacji (mm)	ECO TOP	do laminowanych			FORNIROWANE			
			HIGH TOP	MALOWANE* biały	MALOWANE* beż, szary	BLACK	GRUPA A	GRUPA B	GRUPA C
			LAMISTONE CPL						
			SILKSTONE						
UNI MAT PLUS									
ZL 1A	75-85	467/574,41	527/648,21	774/952,02	874/1075,02	974/1198,02	954/1173,42	1094/1345,62	1152/1416,96
ZL 1B	85-95	467/574,41	527/648,21	774/952,02	874/1075,02	974/1198,02	954/1173,42	1094/1345,62	1152/1416,96
ZL 2	95-120	480/590,40	544/669,12	805/990,15	905/1113,15	1005/1236,15	979/1204,17	1129/1388,67	1183/1455,09
ZL 3	120-140	497/611,31	559/687,57	834/1025,82	934/1148,82	1034/1271,82	1010/1242,30	1160/1426,80	1218/1498,14
ZL 4	140-160	509/626,07	574/706,02	852/1047,96	952/1170,96	1052/1293,96	1040/1279,20	1198/1473,54	1256/1544,88
ZL 5	160-180	524/644,52	592/728,16	897/1103,31	997/1226,31	1097/1349,31	1069/1314,87	1228/1510,44	1291/1587,93
ZL 6	180-200	541/665,43	613/753,99	922/1134,06	1022/1257,06	1122/1380,06	1107/1361,61	1275/1568,25	1339/1646,97
ZL 7	200-220	561/690,03	632/777,36	956/1175,88	1056/1298,88	1156/1421,88	1154/1419,42	1316/1618,68	1382/1699,86
ZL 8	220-240	583/717,09	653/803,19	990/1217,70	1090/1340,70	1190/1463,70	1184/1456,32	1369/1683,87	1435/1765,05
ZL 9	240-260	601/739,23	675/830,25	1025/1260,75	1125/1383,75	1225/1506,75	1225/1506,75	1412/1736,76	1479/1819,17
ZL 10	260-280	620/762,60	695/854,85	1073/1319,79	1173/1442,79	1273/1565,79	1263/1553,49	1452/1785,96	1525/1875,75
ZL 11	280-300	645/793,35	726/892,98	1125/1383,75	1225/1506,75	1325/1629,75	1320/1623,60	1525/1875,75	1601/1969,23

\*ościeżnica Lumen w kolorystyce MALOWANE występuje tylko z opaską 80 mm  
 Brak możliwości zamówienia opasek łączonych pod kątem 90°

### WYPOSAŻENIE

STANDARDOWE	
szkło hartowane satyna biały/brąz/grafit lub przeźierne o grubości 8 mm	
ornament od strony przeciwnej do zawiasów	
wysokość klamki przy standardowej wysokości tafli szklanej – 1040 mm od dolnej krawędzi tafli	
DODATKOWE (za dopłatą)	
ościeżnica stała i regulowana metalowa	
podcięcie wentylacyjne (str. 139)	<b>120</b> /147,60
tafla szklana o nietypowej wysokości 1967 mm	bez dopłaty
elektrozaczep awersyjny JIS 1710 12-24 VAC/DC (w tym blacha zaczepowa i frezowanie pod elektrozaczep)	<b>213</b> /261,99
elektrozaczep awersyjny BIRA HARTE XS12U 12V AC/DC (w tym blacha zaczepowa i frezowanie pod elektrozaczep)	<b>195</b> /239,85
elektrozaczep awersyjny z wyłącznikiem BIRA HARTE XS12UW 12V AC/DC (w tym blacha zaczepowa i frezowanie pod elektrozaczep)	<b>200</b> /246,00
elektrozaczep rewersyjny BIRA HARTE XS12R 12V DC (w tym blacha zaczepowa i frezowanie pod elektrozaczep)	<b>250</b> /307,50
okucia DORMA	wg tabeli

OKUCIA DORMA	aluminium EV1-Deco 114	aluminium stal nierdzewna 107	czarny**
klamka + mały zamek + zawiasy	<b>990</b> /1217,70	<b>1351</b> /1661,73	<b>1319</b> /1622,37
klamka + WB + zawiasy	<b>990</b> /1217,70	<b>1351</b> /1661,73	<b>1319</b> /1622,37
klamka + WC + zawiasy	<b>1208</b> /1485,84	<b>1617</b> /1988,91	<b>1700</b> /2091,00
klamko-gałka + mały zamek + zawiasy*	<b>1150</b> /1414,50	<b>1483</b> /1824,09	<b>1495</b> /1838,85

\*kompletacja drzwi z elektrozaczepem  
 \*\* dolny zawias z czarną osłonką, górny zawias czarny malowany

WB - do wkładki  
 WC - do blokady łazienkowej

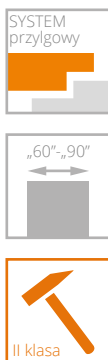

# LUMEN LOFT

od **850**/1045,50  
cena skrzydła **netto**/brutto (PLN, VAT 23%)

**NOWOŚĆ**

- szkło hartowane o grubości 8 mm
- decor **czarny lub biały**

Drzwi zbudowane są z tafli szkła hartowanego zawieszanej na regulowanej ościeżnicy LUMEN występującej w pełnej kolorystyce: ECO TOP, LAMISTONE CPL, SILKSTONE, laminowanej i fornirowanej.



klamka



zawias

drzwi LUMEN LOFT, wzór V4, ościeżnica regulowana LUMEN



drzwi LUMEN LOFT, wzór V2, ościeżnica regulowana LUMEN

Zobacz  
więcej  
inspiracji





WERSJA	V1	V2	V3	V4
		„60” - „80”		„90”
szkło przeźne, dekor biały lub czarny		<b>850</b> /1045,50		<b>930</b> /1143,90
szkło satyna biała, dekor biały lub czarny		<b>860</b> /1057,80		<b>950</b> /1168,50

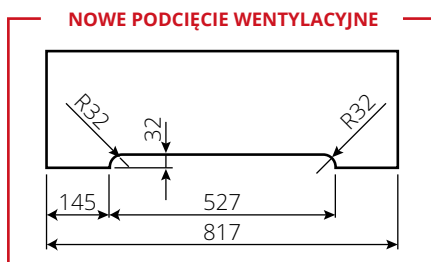

## OŚCIEŻNICE



szczegółowe wymiary i ceny ościeżnicy regulowanej LUMEN – str. 115

## WYPOSAŻENIE

STANDARDOWE	
tafla hartowana grubość 8 mm przeziarna z jednostronnym dekolorem czarnym lub białym wykonanym metodą sitodruku	
wysokość klamki przy standardowej wysokości tafli szklanej – 1040 mm od dolnej krawędzi tafli	
DODATKOWE (za dopłatą)	
ościeżnica stała i regulowana metalowa	
podcięcie wentylacyjne	<b>120</b> /147,60
elektrozaczep awersyjny JIS 1710 12-24 VAC/DC (w tym blacha zaczepowa i frezowanie pod elektrozaczep)	<b>213</b> /261,99
elektrozaczep awersyjny BIRA HARTE XS12U 12V AC/DC (w tym blacha zaczepowa i frezowanie pod elektrozaczep)	<b>195</b> /239,85
elektrozaczep awersyjny z wyłącznikiem BIRA HARTE XS12UW 12V AC/DC (w tym blacha zaczepowa i frezowanie pod elektrozaczep)	<b>200</b> /246,00
elektrozaczep rewersyjny BIRA HARTE XS12R 12V DC (w tym blacha zaczepowa i frezowanie pod elektrozaczep)	<b>250</b> /307,50
okucia DORMA	wg tabeli

OKUCIA DORMA



	aluminium EV1-Deco 114	aluminium stal nierdzewna 107	czarny**
klamka + mały zamek + zawiasy	<b>990</b> /1217,70	<b>1351</b> /1661,73	<b>1319</b> /1622,37
klamka + WB + zawiasy	<b>990</b> /1217,70	<b>1351</b> /1661,73	<b>1319</b> /1622,37
klamka + WC + zawiasy	<b>1208</b> /1485,84	<b>1617</b> /1988,91	<b>1700</b> /2091,00
klamko-gałka + mały zamek + zawiasy*	<b>1150</b> /1414,50	<b>1483</b> /1824,09	<b>1495</b> /1838,85

\* komplektacja drzwi z elektrozaczepem  
 \*\* dolny zawias z czarną osłonką, górny zawias czarny malowany

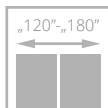
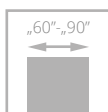

I klasa



# SKŁADANE

od **1017/1250,91**  
cena skrzydła **netto**/brutto (PLN, VAT 23%)

Skrzydło drzwiowe zbudowane z **ramiaka drewnianego** obłożonego dwiema gładkimi płytami HDF laminowanymi lub forniowanymi. Standardowe wypełnienie stanowi warstwa o strukturze „plastra miodu”.



drzwi SKŁADANE, wzór 00, ościeżnica regulowana SYSTEM DIN DUO

uchwyt

Zobacz  
więcej  
inspiracji



drzwi SKŁADANE, wzór 00, ościeżnica regulowana DIN DUO

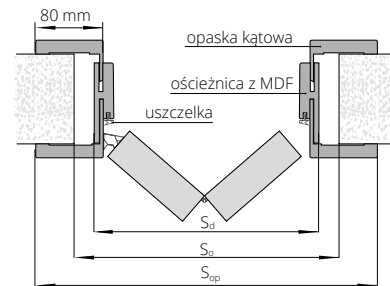

**WERSJA** **00 / V00** **00 / V00 dwuskrzydłowe**

MALOWANE biały	<b>1423</b> /1750,29	<b>2807</b> /3452,61
MALOWANE szary, beż	<b>1523</b> /1873,29	<b>3046</b> /3746,58
ECO TOP	<b>1017</b> /1250,91	<b>2001</b> /2461,23
UNI MAT PLUS	<b>1142</b> /1404,66	<b>2248</b> /2765,04
HIGH TOP	<b>1142</b> /1404,66	<b>2248</b> /2765,04
LAMISTONE CPL	<b>1142</b> /1404,66	<b>2248</b> /2765,04
LAMINOWANE CPL	<b>1142</b> /1404,66	<b>2248</b> /2765,04
SILKSTONE	<b>1142</b> /1404,66	<b>2248</b> /2765,04
SILKSTONE CPL	<b>1492</b> /1835,16	<b>2598</b> /3195,54
FORNIROWANE GRUPA A	<b>1657</b> /2038,11	<b>3267</b> /4018,41
FORNIROWANE GRUPA B	<b>1718</b> /2113,14	<b>3393</b> /4173,39
FORNIROWANE GRUPA C	<b>1866</b> /2295,18	<b>3685</b> /4532,55

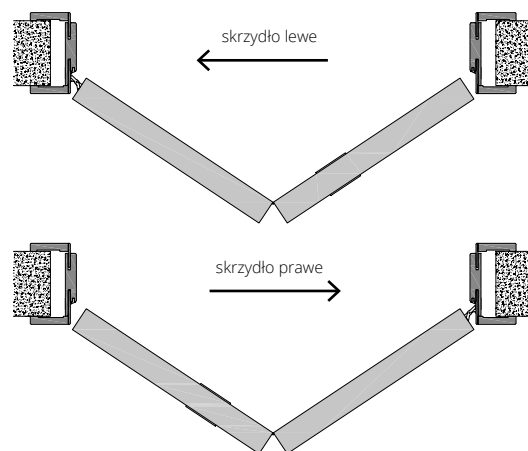

**KOLORYSTYKA**

						*nie dot. ościeznicy stałej DUO **nie dot. ościeznicy regulowanej DUO	

**OŚCIEŻNICE**

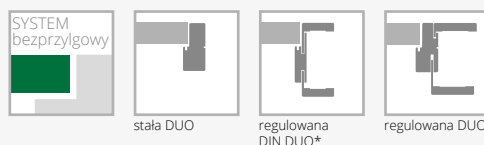

Drzwi składane ościeznica DIN DUO							
drzwi jednoskrzydłowe				drzwi dwuskrzydłowe			
typ	S <sub>o</sub>	S <sub>d</sub>	S <sub>op</sub>	typ	S <sub>o</sub>	S <sub>d</sub>	S <sub>op</sub>
„60”	690	652	792	„60”+„60”	1305	1267	1407
„70”	790	752	892	„70”+„70”	1505	1467	1607
„80”	890	852	992	„80”+„80”	1705	1667	1807
„90”	990	952	1092	„90”+„90”	1905	1867	2007
WYSOKOŚĆ		H <sub>o</sub>	H <sub>d</sub>	H <sub>s</sub>	H <sub>op</sub>		
		2085	2079	2040	2133		

Drzwi składane ościeznica stała drewniana DUO					
drzwi jednoskrzydłowe			drzwi dwuskrzydłowe		
typ	S <sub>o</sub>	S <sub>d</sub>	typ	S <sub>o</sub>	S <sub>d</sub>
„60”	713	693	„60”+„60”	1328	1308
„70”	813	793	„70”+„70”	1528	1508
„80”	913	893	„80”+„80”	1728	1708
„90”	1013	993	„90”+„90”	1928	1908
WYSOKOŚĆ		H <sub>o</sub>	H <sub>d</sub>	H <sub>s</sub>	H <sub>op</sub>
		2093	2083	2040	

Drzwi składane ościeznica regulowana drewniana DUO							
drzwi jednoskrzydłowe				drzwi dwuskrzydłowe			
typ	S <sub>o</sub>	S <sub>d</sub>	S <sub>op</sub>	typ	S <sub>o</sub>	S <sub>d</sub>	S <sub>op</sub>
„60”	713	693	836	„60”+„60”	1328	1308	1451
„70”	813	793	936	„70”+„70”	1528	1508	1651
„80”	913	893	1036	„80”+„80”	1728	1708	1851
„90”	1013	993	1136	„90”+„90”	1928	1908	2051
WYSOKOŚĆ		H <sub>o</sub>	H <sub>d</sub>	H <sub>s</sub>	H <sub>op</sub>		
		2093	2083	2040	2154		

S<sub>d</sub>, H<sub>d</sub> - wymiary drzwi po zewnętrznej stronie ościeznicy  
S<sub>o</sub>, H<sub>o</sub> - proponowany wymiar montażowy  
S<sub>op</sub>, H<sub>op</sub> - wymiary po zewnętrznej stronie opaski  
H<sub>s</sub> - wysokość skrzydła

**WYPOSAŻENIE**

STANDARDOWE		
drzwi wyższe o 50 mm, 100 mm		<b>+10%</b>
drzwi wyższe o 150 mm, 200 mm		<b>+20%</b>
przewodnica i zawiasy kryte regulowane w skrzydle		
zawiasy: kryte regulowane nikiel satyna „60”-„80” – 2 szt., „90”- 3 szt.		
uchwyt okrągły plastikowy		
trzeci zawias w skrzydle kryty DUO dla szerokości „60”-„80”		<b>110</b> /135,30
<b>DODATKOWE (za dopłatą)</b>		
zamek jednopunktowy wpuszczany, hakowy WB (tylko jednoskrzydłowe)		<b>120</b> /147,60
wypełnienie z płyty wiórowej otworowanej	<b>150</b> /184,50	
wypełnienie z płyty wiórowej pełnej (zalecany trzeci zawias)	<b>205</b> /252,15	
drzwi niższe o 55 mm	bez dopłaty	
uchwyty do skrzydeł składanych		str. 143



# DŹWIĘKOIZOLACYJNE

od **803/987,69**

cena skrzydła **netto**/brutto (PLN, VAT 23%)

Drzwi jednoskrzydłowe **DŹWIĘKOIZOLACYJNE** w systemie przylgowym. Konstrukcję skrzydła stanowi **ramiak z drewna iglastego** obłożony obustronnie płytą HDF. Wypełnienie z płyty wiórowej pełnej (typ A) lub specjalna konstrukcja POL-SKONE (typ B). Skrzydło z uszczelką opadającą.

izolacyjność akustyczna:

z ościeżnicą drewnianą:

**klasa Rw=27 dB (typ A); klasa Rw=32 dB (typ B)**

z ościeżnicą metalową:

**klasa Rw = 27 dB (typ A); klasa Rw=37 dB (typ B)**

z ościeżnicą regulowaną DIN:

**klasa Rw=27 dB (typ A); klasa Rw=37 dB (typ B)**

Krajowa Ocena Techniczna ITB-KOT-2021/2041 wydanie 1

Drzwi jedno- lub dwuskrzydłowe **DŹWIĘKOIZOLACYJNE DUO** w systemie bezprzylgowym. Konstrukcję skrzydła stanowi **ramiak z drewna iglastego** obłożony obustronnie płytą HDF. Wypełnienie z płyty wiórowej pełnej (typ A) lub specjalna konstrukcja POL-SKONE (typ B). **Drzwi występują w wersji jedno- i dwuskrzydłowej z ościeżnicą drewnianą (stałą DUO lub regulowaną DUO)**. Skrzydło z uszczelką opadającą.

izolacyjność akustyczna:

jedno- i dwuskrzydłowe typ A – **klasa Rw=27 dB**

jednoskrzydłowe typ B – **klasa Rw=37 dB**

dwuskrzydłowe typ B – **klasa Rw=32 dB**

klasa mechaniczna: 2 klasa wymagań wytrzymałości

mechanicznej tj. średnie warunki eksploatacji

Krajowa Ocena Techniczna ITB-KOT-2021/2041 wydanie 1

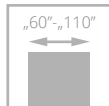

drzwi DŹWIĘKOIZOLACYJNE, wzór 00, ościeżnica regulowana SYSTEM DIN



klamka, zamek



standardowe łączenie opasek pod kątem 45°



drzwi DŹWIĘKOIZOLACYJNE, wzór 00, ościeżnica regulowana SYSTEM DIN

Zobacz  
więcej  
inspiracji





Katalog drzwi technicznych  
dostępny na stronie internetowej  
[www.pol-skone.eu](http://www.pol-skone.eu)  
w zakładce **katalogi**



WERSJA 00 / V00

#### DŹWIĘKOIZOLACYJNE TYP A

MALOWANE biały	1240/1525,20
MALOWANE beż, szary	1340/1648,20
ECO TOP	803/987,69
UNI MAT PLUS	922/1134,06
HIGH TOP	846/1040,58
LAMISTONE CPL	922/1134,06
SILKSTONE	922/1134,06
SILKSTONE CPL	1272/1564,56
LAMINOWANE CPL 0,2	995/1223,85
FORNIROWANE GRUPA A	1426/1753,98
FORNIROWANE GRUPA B	1524/1874,52
FORNIROWANE GRUPA C	1605/1974,15
SILKWOOD	1605/1974,15

#### DŹWIĘKOIZOLACYJNE TYP B

MALOWANE biały	1544/1899,12
MALOWANE beż, szary	1644/2022,12
ECO TOP	1463/1799,49
UNI MAT PLUS	1463/1799,49
HIGH TOP	1463/1799,49
LAMISTONE CPL	1463/1799,49
SILKSTONE	1463/1799,49
SILKSTONE CPL	1813/2229,99
LAMINOWANE CPL 0,2	1565/1924,95
FORNIROWANE GRUPA A	1776/2184,48
FORNIROWANE GRUPA B	1873/2303,79
FORNIROWANE GRUPA C	1968/2420,64
SILKWOOD	1968/2420,64

#### KOLORYSTYKA



dopłata do koloru podstawowego biały RAL 9003, szary RAL 7047,  
beż NCS s2005 Y50R wg grup kolorystycznych RAL, NCS (str. 10)

Grupa I	Grupa II	Grupa III	Grupa IV	Grupa V
399/490,77	499/613,77	599/736,77	699/859,77	799/982,77

#### OŚCIEŻNICE

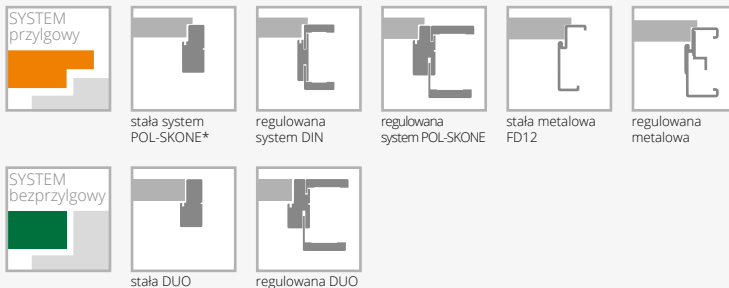

\* nie dotyczy ECO TOP

#### WYPOSAŻENIE

##### DŹWIĘKOIZOLACYJNE

###### STANDARDOWE

zamek jednopunktowy wpuszczany na wkładkę, rozstaw 72 mm  
zawiasy czopowe regulowane - 3 szt.

w przypadku skrzydła z samozamykaczem oraz ościeżnicą DIN lub metalową należy zastosować zawiasy typ T w ilości „60”-„80” - 3 szt., „90”-„110” - 4 szt. (wymiana standardowych zawiasów na zawias typ T za dopłatą)

uszczelka opadająca

standardowe szerokości: „80”, „90”

###### DODATKOWE (za dopłatą)

rozmiar „100”

+20%

rozmiar „110”

+40%

dźwignia antypaniczna

samoamykacz nawierzchniowy

str. 143

wzmocnienie pod samoamykacz

25/30,75

zamki elektroniczne

elektrozaczep (awersyjny lub rewersyjny)

wystrój (brak możliwości zastosowania intarsji w wersji Typ B)

szylidy z kontrolą dostępu

drzwi wyższe o 50 mm lub 100 mm

+10%

drzwi wyższe o 150 mm lub 200 mm

+20%

drzwi wyższe o 250 mm lub 300 mm (nie dot. ościeżnic DIN)

+30%

drzwi wyższe o 350 mm lub 400 mm (nie dot. ościeżnic DIN)

+40%

##### DŹWIĘKOIZOLACYJNE DUO

###### STANDARDOWE

zawias kryty (regulowany w 3 płaszczynach)  
(„60”-„70” - 2 szt.; „80” - „90” - 3 szt.)

zamek:

drzwi jednoskrzydłowe - magnetyczny na klucz lub wkładkę, rozstaw 85 mm  
drzwi dwuskrzydłowe - zapadkowo zasuwkowy na klucz lub wkładkę, 72 mm

uszczelka opadająca

###### DODATKOWE (za dopłatą)

samoamykacz nawierzchniowy lub kryty

zamek dodatkowy wpuszczany lub nawierzchniowy

nawierzchniowe zwory elektromagnetyczne firm:

ASSA ABLOY, DORMA lub GEZE

wizjer

drzwi wyższe o 50 mm lub 100 mm

+10%

drzwi wyższe o 150 mm lub 200 mm

+20%

drzwi wyższe o 250 mm lub 300 mm

+30%

drzwi wyższe o 350 mm lub 400 mm

+40%



# ościeżnica STAŁA MDF



ECO TOP

drzwi jednoskrzydłowe

277/340,71

## DOPLATY

drzwi dwuskrzydłowe	+50%
ościeżnice niższe o 50 mm lub 100 mm	bez dopłaty
„100”	30/36,90
„110”	60/73,80

CENA (zł)  
netto/brutto  
(VAT 23%)

## OPCJA

listwy maskujące LD6 (za dopłatą)

**UWAGA! Ościeżnice z MDF nie występują w wersji malowanej**

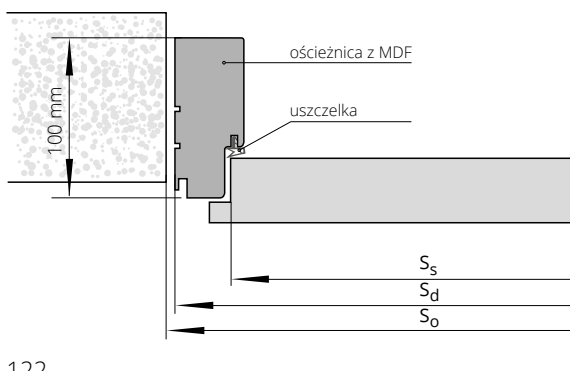

## SZEROKOŚĆ

drzwi jednoskrzydłowe			drzwi dwuskrzydłowe		
typ	So	Sd	typ	So	Sd
„60”	709	689	„60”+„60”	1343	1323
„70”	809	789	„60”+„70”	1443	1423
„80”	909	889	„60”+„80” „70”+„70”	1543	1523
„90”	1009	989	„60”+„90” „70”+„80”	1643	1623
			„70”+„90” „80”+„80”	1743	1723
			„80”+„90”	1843	1823
			„90”+„90”	1943	1923

## WYSOKOŚĆ

Ho	Hd	Hs
2074	2064	2020

Ss – szerokość skrzydła  
Sd – szerokość drzwi po zewnętrznej stronie ościeżnicy  
So – szerokość otworu montażowego

Hs – wysokość skrzydła  
Hd – wysokość drzwi po zewnętrznej stronie ościeżnicy  
Ho – wysokość otworu montażowego



Szczegółowe  
informacje  
dot. produktu



# ościeżnica STAŁA POL-SKONE



	do laminowanych		FORNIROWANE			
	HIGH TOP	MALOWANE* biały	MALOWANE* beż, szary	GRUPA A	GRUPA B	GRUPA C, D
	LAMISTONE CPL					
	SILKSTONE					
	UNI MAT PLUS					
drzwi jednoskrzydłowe	486/597,78	597/734,31	697/857,31	635/781,05	750/922,50	787/968,01
drzwi dwuskrzydłowe	747/918,81	1017/1250,91	1117/1373,91	889/1093,47	1054/1296,42	1106/1360,38

## DOPLĄTY

ościeżnice niższe o 50 mm lub 100 mm	bez dopłaty	CENA (zł) netto/brutto (VAT 23%)
ościeżnice wyższe o 50 mm lub 100 mm	+10%	
ościeżnice wyższe o 150 mm lub 200 mm	+20%	
„100”	30/36,90	
„110”	60/73,80	
elektrozaczep awersyjny JIS 1710 12-24V AC/DC (w tym blacha zaczepowa i frezowanie pod elektrozaczep) **	190/110,70	
elektrozaczep awersyjny BIRA HARTE XS wąski XS12U 12V AC/DC (w tym blacha i frezowanie pod elektrozaczep)**	170/209,10	
elektrozaczep awersyjny z wyłącznikiem BIRA HARTE XS12UW 12V AC/DC (w tym blacha zaczepowa i frezowanie pod elektrozaczep)**	180/221,40	
elektrozaczep rewersyjny BIRA HARTE XS wąski XS12R 12V DC (w tym blacha zaczepowa i frezowanie pod elektrozaczep)**	225/276,75	

TABELA DOPLĄT do ościeżnic RAL, NCS wg grup kolorystycznych*	GRUPA I	GRUPA II	GRUPA III	GRUPA IV	GRUPA V
	+20%	+30%	+40%	+60%	+75%

## OPCJA

listwy maskujące LD6 (za dopłatą)

\*ekologiczne farby akrylowe, kolory palet RAL i NCS  
(oprócz metalicznych) - dopłata wg grup kolorystycznych (str. 10)  
\*\* do skrzydeł wyposażonych w zamek ECO Schulte GBS 12 - dopłata +50/61,50

## SZEROKOŚĆ

drzwi jednoskrzydłowe			drzwi dwuskrzydłowe			
typ	S <sub>o</sub>	S <sub>d</sub>	S <sub>s</sub>	typ	S <sub>o</sub>	S <sub>d</sub>
„60”	709	689	618	„60”+„60”	1343	1323
„70”	809	789	718	„60”+„70”	1443	1423
„80”	909	889	818	„60”+„80” „70”+„70”	1543	1523
„90”	1009	989	918	„60”+„90” „70”+„80”	1643	1623
„90 plus”	1019	999	928	„70”+„90” „80”+„80”	1743	1723
				„80”+„90”	1843	1823
				„90”+„90”	1943	1923

## WYSOKOŚĆ

	H <sub>o</sub>	H <sub>d</sub>	H <sub>s</sub>
	2074	2064	2020

S<sub>s</sub> - szerokość skrzydła  
S<sub>d</sub> - szerokość drzwi po zewnętrznej stronie ościeżnicy  
S<sub>o</sub> - szerokość otworu montażowego

H<sub>s</sub> - wysokość skrzydła  
H<sub>d</sub> - wysokość drzwi po zewnętrznej stronie ościeżnicy  
H<sub>o</sub> - wysokość otworu montażowego

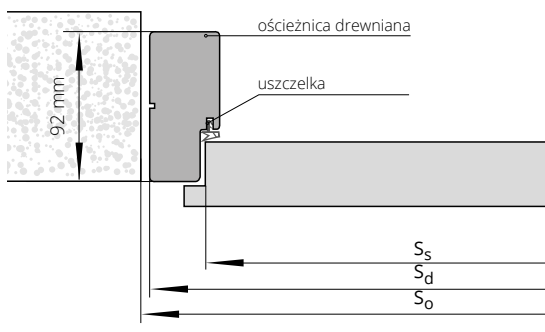



# ościeżnica REGULOWANA SYSTEM DIN



drzwi jednoskrzydłowe		ECO TOP	HIGH TOP	MALOWANE* biały
			LAMISTONE CPL	
			SILKSTONE	
			UNI MAT PLUS	
			do laminowanych	
ZP1A	75-85	452/555,96	511/628,53	762/937,26
ZP1B	85-95	452/555,96	511/628,53	762/937,26
ZP2	95-120	465/571,95	529/650,67	791/972,93
ZP3	120-140	480/590,40	544/669,12	821/1009,83
ZP4	140-160	492/605,16	558/686,34	839/1031,97
ZP5	160-180	509/626,07	576/708,48	884/1087,32
ZP6	180-200	525/645,75	598/735,54	909/1118,07
ZP7	200-220	544/669,12	617/758,91	941/1157,43
ZP8	220-240	565/694,95	639/785,97	977/1201,71
ZP9	240-260	584/718,32	660/811,80	1013/1245,99
ZP10	260-280	604/742,92	680/836,40	1059/1302,57
ZP11	280-300	630/774,90	710/873,30	1112/1367,76

drzwi jednoskrzydłowe		MALOWANE* beż, szary	BLACK	FORNIROWANE		
				GRUPA A	GRUPA B	GRUPA C, D
ZP1A	75-85	862/1060,26	962/1183,26	940/1156,20	1079/1327,17	1136/1397,28
ZP1B	85-95	862/1060,26	962/1183,26	940/1156,20	1079/1327,17	1136/1397,28
ZP2	95-120	891/1095,93	991/1218,93	965/1186,95	1113/1368,99	1168/1436,64
ZP3	120-140	921/1132,83	1021/1255,83	994/1222,62	1145/1408,35	1201/1477,23
ZP4	140-160	939/1154,97	1039/1277,97	1024/1259,52	1182/1453,86	1239/1523,97
ZP5	160-180	984/1210,32	1084/1333,32	1054/1296,42	1211/1489,53	1275/1568,25
ZP6	180-200	1009/1241,07	1109/1364,07	1092/1343,16	1261/1551,03	1325/1629,75
ZP7	200-220	1041/1280,43	1141/1403,43	1137/1398,51	1302/1601,46	1368/1682,64
ZP8	220-240	1077/1324,71	1177/1447,71	1169/1437,87	1353/1664,19	1420/1746,60
ZP9	240-260	1113/1368,99	1213/1491,99	1210/1488,30	1397/1718,31	1464/1800,72
ZP10	260-280	1159/1425,57	1259/1548,57	1247/1533,81	1435/1765,05	1510/1857,30
ZP11	280-300	1212/1490,76	1312/1613,76	1306/1606,38	1510/1857,30	1585/1949,55

## DOPLĄTY

drzwi dwuskrzydłowe	+50%	CENA (zł)
ościeżnice niższe o 50 mm lub 100 mm	bez dopłaty	netto/brutto
ościeżnice wyższe o 50 mm lub 100 mm	+10%	(VAT 23%)
ościeżnice wyższe o 150 mm lub 200 mm	+20%	
„100”	30/36,90	
„110”	60/73,80	
opaski łączone pod kątem 90° (dot. opaski wersja B 90°, wersja C 90°)	30/36,90	
opaski o szerokości 80 mm	bez dopłaty	
elektrozaczep awersyjny JIS 12V 12V AC/DC (w tym blacha zaczepowa i frezowanie pod elektrozaczep) **	215/264,45	
elektrozaczep awersyjny BIRA HARTE XS wąski XS12U 12V AC/DC (w tym blacha zaczepowa i frezowanie pod elektrozaczep)**	195/239,85	
elektrozaczep awersyjny z wyłącznikiem XS12UW 12V AC/DC (w tym blacha zaczepowa i frezowanie pod elektrozaczep)**	205/252,15	
elektrozaczep rewersyjny BIRA HARTE XS wąski XS12R 12V DC (w tym blacha zaczepowa i frezowanie pod elektrozaczep)**	255/313,65	
wzmocnienie pod samozamykacz ramieniowy/szynowy***	45/55,35	
wymiana zawiasu typ B na typ K	35/43,05	
zawias trójdzielny typ T	30/36,90	
korona	str. 137	

Istnieje możliwość wykonania ościeżnic o większych zakresach niż maksymalne podane w powyższej tabeli (po konsultacji z Działem Handlowym).  
\*ekologiczne farby akrylowe, kolory palet RAL i NCS (oprócz metalicznych) - dopłata wg grup kolorystycznych (str. 10).  
\*\* do skrzydeł wyposażonych w zamek ECO Schulte GBS 12 - dopłata +50/61,50, wymiar szerokości otworu montażowego powiększony dodatkowo o 15 mm  
\*\*\*UWAGA! Zalecany wymiar wysokości otworu montażowego powiększony o 16 mm.

## nowy sposób łączenia opasek – str. 12

Wersja A: 60 mm (nie dot. malowanych)  
Wersja B: 80 mm



TABELA DOPLĄT do ościeżnic RAL, NCS wg grup kolorystycznych\*

	GRUPA I	GRUPA II	GRUPA III	GRUPA IV	GRUPA V
	+20%	+30%	+40%	+60%	+75%

## SZEROKOŚĆ

drzwi jednoskrzydłowe								drzwi dwuskrzydłowe							
typ	So	Sd	Ss	SopA	SopAF	SopB	SopBF	typ	So	Sd	SopA	SopAF	SopB	SopBF	
„60”	676	646	618	746	748	786	788	„60”+„60”	1310	1280	1380	1382	1420	1422	
„70”	776	746	718	846	848	886	888	„60”+„70”	1410	1380	1480	1482	1520	1522	
„80”	876	846	818	946	948	986	988	„60”+„80”+„70”+„70”	1510	1480	1580	1582	1620	1622	
„90”	976	946	918	1046	1048	1086	1088	„60”+„90”+„70”+„80”	1610	1580	1680	1682	1720	1722	
„90 plus”	986	956	928	1056	1058	1096	1098	„70”+„90”+„80”+„80”	1710	1680	1780	1782	1820	1822	
								„80”+„90”	1810	1780	1880	1882	1920	1922	
								„90”+„90”	1910	1880	1980	1982	2020	2022	

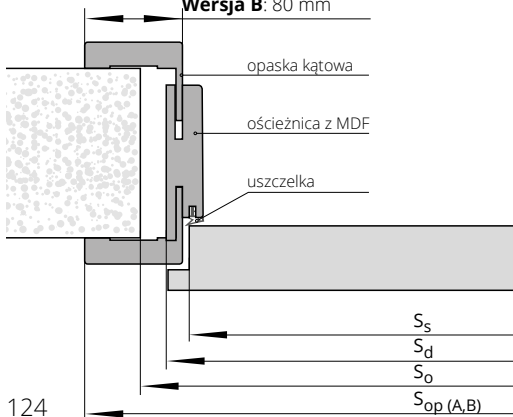
## WYSOKOŚĆ

	H <sub>o</sub>	H <sub>d</sub>	H <sub>s</sub>	H <sub>opA</sub>	H <sub>opB</sub>
	2053	2043	2020	2093	2113

Ss – szerokość skrzydła  
Sd – szerokość drzwi po zewnętrznej stronie ościeżnicy  
So – szerokość otworu montażowego  
Sop – szerokość po zewnętrznej stronie opaski  
SopAF – wymiar dla ościeżnicy fornirowanej  
SopBF – wymiar dla ościeżnicy fornirowanej  
SopA – wymiar dla ościeżnicy laminowanej i malowanej  
SopB – wymiar dla ościeżnicy laminowanej i malowanej

Hs – wysokość skrzydła  
Hd – wysokość drzwi po zewnętrznej stronie ościeżnicy  
Ho – wysokość otworu montażowego  
Hop – wysokość po zewnętrznej stronie opaski

# ościeżnica REGULOWANA SYSTEM POL-SKONE



drzwi jednoskrzydłowe

symbol	zakres w mm	HIGH TOP	FORNIROWANE		
		UNI MAT PLUS	GRUPA A	GRUPA B	GRUPA C, D
		LAMISTONE CPL			
		SILKSTONE			
		do laminowanych			
ZZ1	62-79	770/947,10	1214/1493,22	1395/1715,85	1462/1798,26
ZZ2	79-99	770/947,10	1214/1493,22	1395/1715,85	1462/1798,26
ZZ3	99-123	823/1012,29	1303/1602,69	1502/1847,46	1582/1945,86
ZZ4	123-143	823/1012,29	1303/1602,69	1502/1847,46	1582/1945,86
ZZ5	143-189	901/1108,23	1430/1758,90	1650/2029,50	1730/2127,90
ZZ6	189-209	901/1108,23	1430/1758,90	1650/2029,50	1730/2127,90
ZZ7	209-255	983/1209,09	1563/1922,49	1793/2205,39	1880/2312,40
ZZ8	255-275	983/1209,09	1563/1922,49	1793/2205,39	1880/2312,40
ZZ9	275-321	1059/1302,57	1674/2059,02	1930/2373,90	2027/2493,21
ZZ10	321-341	1059/1302,57	1674/2059,02	1930/2373,90	2027/2493,21
ZZ11	341-391	1170/1439,10	1851/2276,73	2121/2608,83	2226/2737,98

## DOPLATY

ościeżnice niższe o 50 mm lub 100 mm	bez dopłaty
ościeżnice wyższe o 50 mm lub 100 mm	+10%
ościeżnice wyższe o 150 mm lub 200 mm	+20%
drzwi dwuskrzydłowe	+50%
„100”	30/36,90
„110”	60/73,80
elektrozaczep awersyjny JIS 1710 12-24V AC/DC (w tym blacha zaczepowa i frezowanie pod elektrozaczep)*	190/110,70
elektrozaczep awersyjny BIRA HARTE XS wąski XS12U 12V AC/DC (w tym blacha i frezowanie pod elektrozaczep)*	170/209,10
elektrozaczep awersyjny z wyłącznikiem BIRA HARTE XS12UW 12V AC/DC (w tym blacha zaczepowa i frezowanie pod elektrozaczep)*	180/221,40
elektrozaczep rewersyjny BIRA HARTE XS wąski XS12R 12V DC (w tym blacha zaczepowa i frezowanie pod elektrozaczep)*	225/276,75
korona	str. 137

CENA (zł)  
netto/brutto  
(VAT 23%)

Istnieje możliwość wykonania ościeżnic o większych zakresach niż maksymalne podane w powyższej tabeli (po konsultacji z Działem Handlowym).

\* do skrzydeł wyposażonych w zamek ECO Schulte GBS 12 - dopłata + 50/61,50, fabrycznie wykonane frezowanie w opaskach pod elektrozaczep.

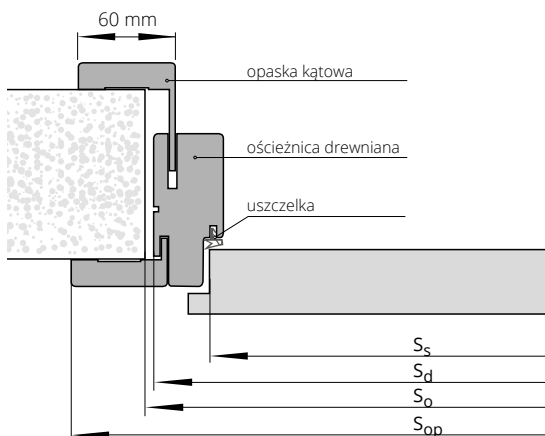

## SZEROKOŚĆ

drzwi jednoskrzydłowe					drzwi dwuskrzydłowe			
typ	So	Sd	Ss	Sop	typ	So	Sd	Sop
„60”	715	695	618	798	„60”+„60”	1350	1330	1433
„70”	815	795	718	898	„60”+„70”	1450	1430	1533
„80”	915	895	818	998	„60”+„80”+„70”+„70”	1550	1530	1633
„90”	1015	995	918	1098	„60”+„90”+„70”+„80”	1650	1630	1733
„90 plus”	1025	1005	928	1108	„70”+„90”+„80”+„80”	1750	1730	1833
					„80”+„90”	1850	1830	1933
					„90”+„90”	1950	1930	2033

## WYSOKOŚĆ

	Ho	Hd	Hs	Hop
	2077	2067	2020	2118

Ss - szerokość skrzydła  
Sd - szerokość drzwi po zewnętrznej stronie ościeżnicy  
So - szerokość otworu montażowego  
Sop - szerokość po zewnętrznej stronie opaski

Hs - wysokość skrzydła  
Hd - wysokość drzwi po zewnętrznej stronie ościeżnicy  
Ho - wysokość otworu montażowego  
Hop - wysokość po zewnętrznej stronie opaski





Szczegółowe informacje dot. produktu



# ościeżnica **STAŁA** SYSTEM DUO



	HIGH TOP		FORNIROWANE			
	UNI MAT PLUS	LAMISTONE CPL	MALOWANE* biały	MALOWANE* szary, beż	GRUPA A	GRUPA B
do laminowanych	SILKSTONE					
drzwi jednoskrzydłowe	824/1013,52	959/1179,57	1059/1302,57	1053/1295,19	1156/1421,88	1190/1463,70
drzwi dwuskrzydłowe	1045/1285,35	1267/1558,41	1367/1681,41	1288/1584,24	1437/1767,51	1479/1819,17

## DOPLATY

ościeżnice niższe o 55 mm lub 100 mm	bez dopłaty	CENA (zł) <b>netto</b> /brutto (VAT 23%)
ościeżnice wyższe o 50 mm lub 100 mm	<b>+10%</b>	
ościeżnice wyższe o 150 mm lub 200 mm	<b>+20%</b>	
elektrozaczep BIRA HARTE XS wąski z wysłizgiem (rewersyjny) XS12R-C 12V DC (w tym blacha zaczepowa SPEC-525 i frezowanie pod elektrozaczep)**	<b>250/307,50</b>	
elektrozaczep BIRA HARTE XS wąski z wysłizgiem (awersyjny) XS12U-C 12V AC/DC (w tym blacha zaczepowa SPEC-525 i frezowanie pod elektrozaczep)**	<b>215/264,45</b>	
elektrozaczep BIRA HARTE XS wąski z wysłizgiem (awersyjny z wyłącznikiem) XS12UW-C 12V AC/DC (w tym blacha zaczepowa SPEC-525 i frezowanie pod elektrozaczep)**	<b>220/270,60</b>	

TABELA DOPLAT do ościeżnic RAL, NCS wg grup kolorystycznych*	GRUPA I	GRUPA II	GRUPA III	GRUPA IV	GRUPA V
	<b>+20%</b>	<b>+30%</b>	<b>+40%</b>	<b>+60%</b>	<b>+75%</b>

\*ekologiczne farby akrylowe, kolory palet RAL i NCS (oprócz metalicznych)

- dopłata wg grup kolorystycznych (str. 10)

\*\* do skrzydeł wyposażonych w zamek ECO Schulte GBS 12 - dopłata + 50/61,50, wymiar szerokości otworu montażowego powiększony dodatkowo o 25 mm

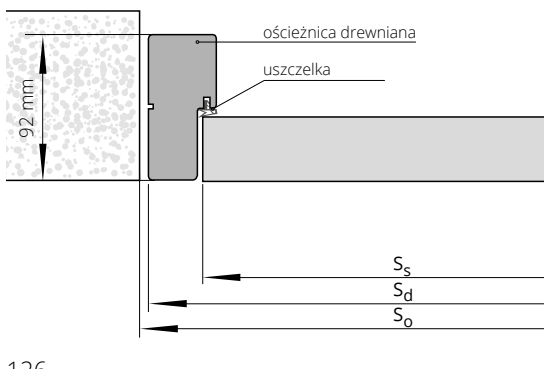

## SZEROKOŚĆ

drzwi jednoskrzydłowe			drzwi dwuskrzydłowe		
typ	S <sub>o</sub>	S <sub>d</sub>	typ	S <sub>o</sub>	S <sub>d</sub>
„60”	713	693	„60”+„60”	1328	1308
„70”	813	793	„60”+„70”	1428	1408
„80”	913	893	„60”+„80” „70”+„70”	1528	1508
„90”	1013	993	„60”+„90” „70”+„80”	1628	1608
„90 plus”	1038	1018	„70”+„90” „80”+„80”	1728	1708
			„80”+„90”	1828	1808
			„90”+„90”	1928	1908

## WYSOKOŚĆ

H <sub>o</sub>	H <sub>d</sub>	H <sub>s</sub>
2093	2083	2040

S<sub>s</sub> - szerokość skrzydła

S<sub>d</sub> - szerokość drzwi po zewnętrznej stronie ościeżnicy

S<sub>o</sub> - szerokość otworu montażowego

H<sub>s</sub> - wysokość skrzydła

H<sub>d</sub> - wysokość drzwi po zewnętrznej stronie ościeżnicy

H<sub>o</sub> - wysokość otworu montażowego



# ościeżnica REGULOWANA SYSTEM DIN DUO

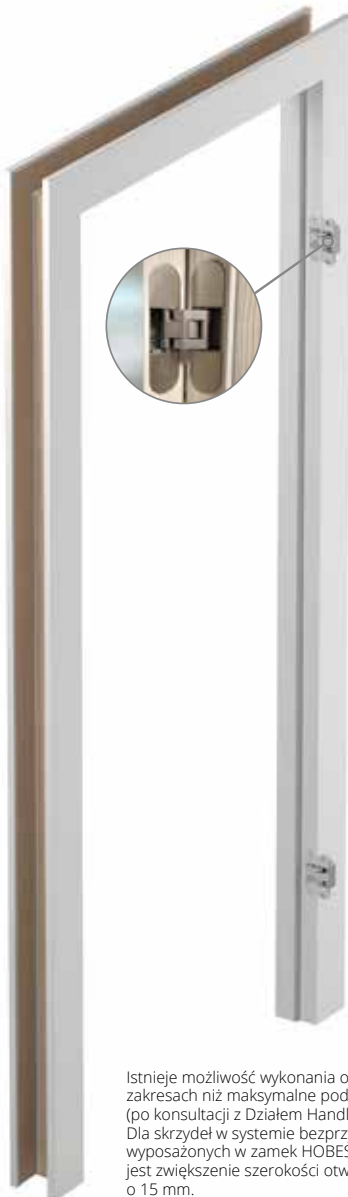

drzwi  
jednoskrzydłowe

		ECO TOP	HIGH TOP	MALOWANE* biały
			LAMISTONE CPL	
			SILKSTONE	
			UNI MAT PLUS	
			do laminowanych	
ZD1	75-80	835/1027,05	896/1102,08	1161/1428,03
ZD2	80-85	835/1027,05	896/1102,08	1161/1428,03
ZD3	85-95	835/1027,05	896/1102,08	1161/1428,03
ZD4	95-120	847/1041,81	924/1136,52	1185/1457,55
ZD5	120-140	858/1055,34	936/1151,28	1197/1472,31
ZD6	140-160	868/1067,64	952/1170,96	1213/1491,99
ZD7	160-180	882/1084,86	971/1194,33	1229/1511,67
ZD8	180-200	898/1104,54	990/1217,70	1255/1543,65
ZD9	200-220	911/1120,53	1011/1243,53	1278/1571,94
ZD10	220-240	929/1142,67	1027/1263,21	1302/1601,46
ZD11	240-260	944/1161,12	1045/1285,35	1320/1623,60
ZD12	260-280	960/1180,80	1071/1317,33	1346/1655,58
ZD13	280-305	981/1206,63	1089/1339,47	1375/1691,25

drzwi jednoskrzydłowe		MALOWANE*	BLACK	FORNIROWANE		
		beż, szary		GRUPA A	GRUPA B	GRUPA C, D
ZD1	75-80	1261/1551,03	1361/1674,03	1375/1691,25	1508/1854,84	1582/1945,86
ZD2	80-85	1261/1551,03	1361/1674,03	1375/1691,25	1508/1854,84	1582/1945,86
ZD3	85-95	1261/1551,03	1361/1674,03	1375/1691,25	1508/1854,84	1582/1945,86
ZD4	95-120	1285/1580,55	1385/1703,55	1402/1724,46	1540/1894,20	1615/1986,45
ZD5	120-140	1297/1595,31	1397/1718,31	1432/1761,36	1569/1929,87	1648/2027,04
ZD6	140-160	1313/1614,99	1413/1737,99	1460/1795,80	1601/1969,23	1681/2067,63
ZD7	160-180	1329/1634,67	1429/1757,67	1481/1821,63	1635/2011,05	1715/2109,45
ZD8	180-200	1355/1666,65	1455/1789,65	1521/1870,83	1676/2061,48	1759/2163,57
ZD9	200-220	1378/1694,94	1478/1817,94	1560/1918,80	1713/2106,99	1801/2215,23
ZD10	220-240	1402/1724,46	1502/1847,46	1593/1959,39	1759/2163,57	1845/2269,35
ZD11	240-260	1420/1746,60	1520/1869,60	1632/2007,36	1800/2214,00	1889/2323,47
ZD12	260-280	1446/1778,58	1546/1901,58	1660/2041,80	1838/2260,74	1929/2372,67
ZD13	280-305	1475/1814,25	1575/1937,25	1716/2110,68	1901/2338,23	1997/2456,31

## DOPLATY

Istnieje możliwość wykonania ościeżnicy o większych zakresach niż maksymalne podane w powyższej tabeli (po konsultacji z Działem Handlowym).

Dla skrzydeł w systemie bezprylgowym DUO wyposażonych w zamek HOBES konieczne jest zwiększenie szerokości otworu montażowego o 15 mm.

\*ekologiczne farby akrylowe, kolory palet RAL i NCS (oprócz metalicznych) - dopłata wg grup kolorystycznych (str. 10)

\*\* do skrzydeł wyposażonych w zamek ECO Schulte GBS 12 - dopłata + 50/61,50, wymiar szerokości otworu montażowego powiększony dodatkowo o 25 mm

\*\*\*UWAGA! Zalecany wymiar wysokości otworu montażowego powiększony o 16 mm.

drzwi dwuskrzydłowe		+50%
ościeżnice niższe o 55 mm lub 100 mm		bez dopłaty
ościeżnice wyższe o 50 mm lub 100 mm		+10%
ościeżnice wyższe o 150 mm lub 200 mm		+20%
"100"		30/36,90
"110"		60/73,80
wzmocnienie pod samozamykacz ramieniowy/szynowy***		45/55,35
opaski łączone pod kątem 90° - wersja B 90°, wersja C 90°		30/36,90
elektrozaczep BIRA HARTE XS wąski z wysłżgiem (rewersyjny) XS12R-C 12V DC (w tym blacha zaczepowa SPEC-525 i frezowanie pod elektrozaczep)**		250/307,50
elektrozaczep BIRA HARTE XS wąski z wysłżgiem (awersyjny) XS12U-C 12V AC/DC (w tym blacha zaczepowa SPEC-525 i frezowanie pod elektrozaczep)**		215/264,45
elektrozaczep BIRA HARTE XS wąski z wysłżgiem (awersyjny z wyłącznikiem) XS12UW-C 12V AC/DC (w tym blacha zaczepowa SPEC-525 i frezowanie pod elektrozaczep)**		220/270,60
korona		str. 137

## nowy sposób łączenia opasek - str. 12



TABELA DOPLAT do ościeżnic RAL, NCS wg grup kolorystycznych*	GRUPA I	GRUPA II	GRUPA III	GRUPA IV	GRUPA V
	+20%	+30%	+40%	+60%	+75%

## SZEROKOŚĆ

drzwi jednoskrzydłowe						drzwi dwuskrzydłowe				
typ	So	Sd	Ss	Sop	SopF	typ	So	Sd	Sop	SopF
„60”	690	652	625	792	794	„60+„60”	1305	1267	1407	1409
„70”	790	752	725	892	894	„60+„70”	1405	1367	1507	1509
„80”	890	852	825	992	994	„60+„80”„70+„70”	1505	1467	1607	1609
„90”	990	952	925	1092	1094	„60+„90”„70+„80”	1605	1567	1707	1709
„90 plus”	1015	977	950	1117	1119	„70+„90”„80+„80”	1705	1667	1807	1809
						„80+„90”	1805	1767	1907	1909
						„90+„90”	1905	1867	2007	2009

## WYSOKOŚĆ

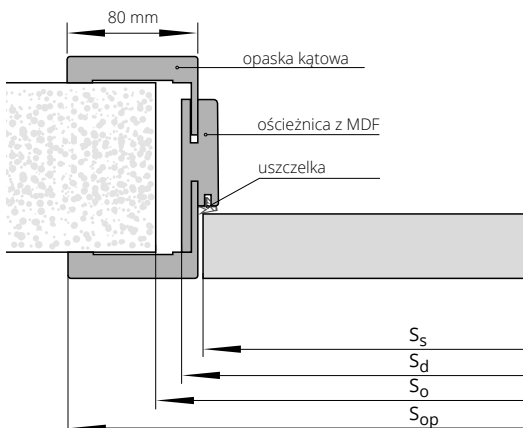
	H <sub>o</sub>	H <sub>d</sub>	H <sub>s</sub>	H <sub>op</sub>
	2075	2063	2040	2133

Ss - szerokość skrzydła  
Sd - szerokość drzwi po zewnętrznej stronie ościeżnicy  
So - szerokość otworu montażowego  
Sop - wymiar dla ościeżnicy laminowanej i malowanej  
SopF - wymiar dla ościeżnicy fornirowanej

Hs - wysokość skrzydła  
Hd - wysokość drzwi po zewnętrznej stronie ościeżnicy  
Ho - wysokość otworu montażowego  
Hop - wysokość po zewnętrznej stronie opaski



# ościeżnica REGULOWANA SYSTEM DUO

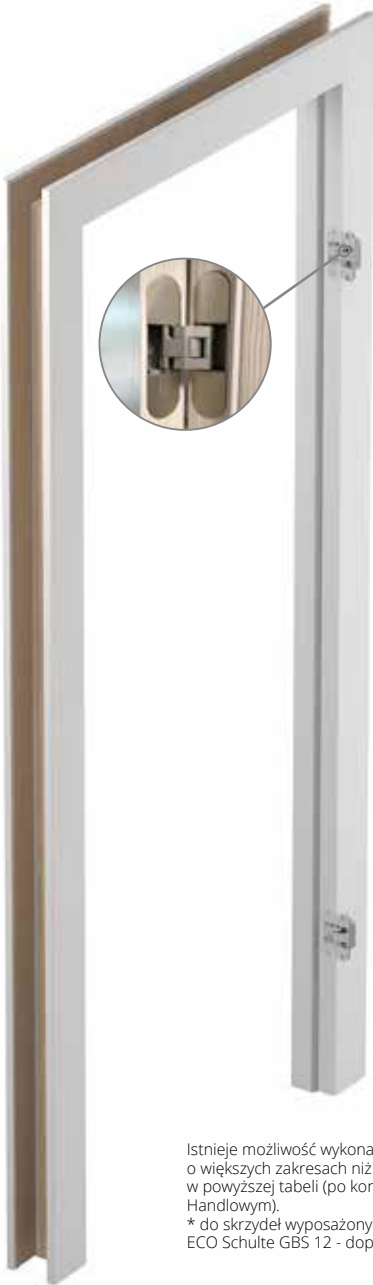

drzwi  
jednoskrzydłowe

symbol	zakres w mm	HIGH TOP	FORNIROWANE		
		UNI MAT PLUS	GRUPA A	GRUPA B	GRUPA C, D
	LAMISTONE CPL				
		SILKSTONE			
		do laminowanych			
D11	76-96	1129/1388,67	1566/1926,18	1729/2126,67	1789/2200,47
D12	96-120	1129/1388,67	1566/1926,18	1729/2126,67	1789/2200,47
D13	120-140	1183/1455,09	1647/2025,81	1827/2247,21	1897/2333,31
D14	140-186	1183/1455,09	1647/2025,81	1827/2247,21	1897/2333,31
D15	186-206	1250/1537,50	1759/2163,57	1955/2404,65	2030/2496,90
D16	206-252	1325/1629,75	1759/2163,57	1955/2404,65	2030/2496,90
D17	252-272	1325/1629,75	1878/2309,94	2085/2564,55	2167/2665,41
D18	272-318	1394/1714,62	1878/2309,94	2085/2564,55	2167/2665,41
D19	318-338	1394/1714,62	1980/2435,40	2211/2719,53	2296/2824,08
D10	338-388	1495/1838,85	1980/2435,40	2211/2719,53	2296/2824,08

## DOPLATY

drzwi dwuskrzydłowe	+50%	CENA (zł)
ościeżnice niższe o 55 mm lub 100 mm	bez dopłaty	netto/brutto
ościeżnice wyższe o 50 mm lub 100 mm	+10%	(VAT 23%)
ościeżnice wyższe o 150 mm lub 200 mm	+20%	
„100”	30/36,90	
„110”	60/73,80	
opaski łączone pod kątem 90°	30/36,90	
elektrozaczep BIRA HARTE XS wąski z wysłizgiem (rewersyjny) XS12R-C 12V DC (w tym blacha zaczepowa SPEC-525 i frezowanie pod elektrozaczep)*	250/307,50	
elektrozaczep BIRA HARTE XS wąski z wysłizgiem (awersyjny) XS12U-C 12V AC/DC (w tym blacha zaczepowa SPEC-525 i frezowanie pod elektrozaczep)*	215/264,45	
elektrozaczep BIRA HARTE XS wąski z wysłizgiem (awersyjny) z wyłącznikiem XS12UW-C 12V AC/DC (w tym blacha zaczepowa SPEC-525 i frezowanie pod elektrozaczep)*	220/270,60	
korona	str. 137	

Istnieje możliwość wykonania ościeżnic o większych zakresach niż maksymalne podane w powyższej tabeli (po konsultacji z Działem Handlowym).

\* do skrzydeł wyposażonych w zamek ECO Schulte GBS 12 - dopłata + 50/61,50

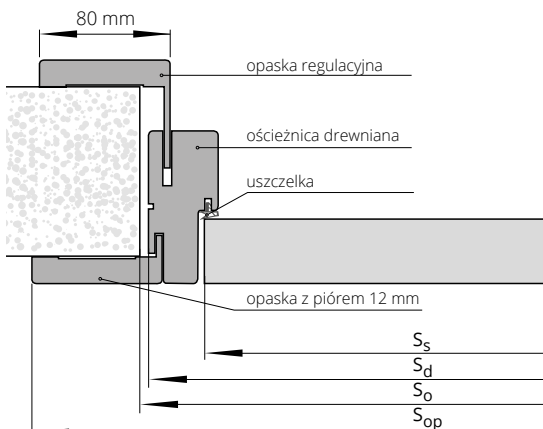

## SZEROKOŚĆ

drzwi jednoskrzydłowe					drzwi dwuskrzydłowe			
typ	S <sub>o</sub>	S <sub>d</sub>	S <sub>s</sub>	S <sub>op</sub>	typ	S <sub>o</sub>	S <sub>d</sub>	S <sub>op</sub>
„60”	713	693	625	836	„60”+„60”	1328	1308	1451
„70”	813	793	725	936	„60”+„70”	1428	1408	1551
„80”	913	893	825	1036	„60”+„80” „70”+„70”	1528	1508	1651
„90”	1013	993	925	1136	„60”+„90” „70”+„80”	1628	1608	1751
„90 plus”	1038	1018	950	1161	„70”+„90” „80”+„80”	1728	1708	1851
					„80”+„90”	1828	1808	1951
					„90”+„90”	1928	1908	2051

## WYSOKOŚĆ

H <sub>o</sub>	H <sub>d</sub>	H <sub>s</sub>	H <sub>op</sub>
2093	2083	2040	2154

S<sub>s</sub> - szerokość skrzydła  
S<sub>d</sub> - szerokość drzwi po zewnętrznej stronie ościeżnicy  
S<sub>o</sub> - szerokość otworu montażowego  
S<sub>op</sub> - szerokość po zewnętrznej stronie opaski

H<sub>s</sub> - wysokość skrzydła  
H<sub>d</sub> - wysokość drzwi po zewnętrznej stronie ościeżnicy  
H<sub>o</sub> - wysokość otworu montażowego  
H<sub>op</sub> - wysokość po zewnętrznej stronie opaski



Szczegółowe informacje dot. produktu



# ościeżnica REGULOWANA VERTIGO

## SPOSÓB ŁĄCZENIA OPASEK Z PANELEM

Usłojenie ościeżnicy pionowe (LAMISTONE: 241, 242; SILKSTONE: 293, 294, 295, 296)  
Usłojenie pionowe (LAMISTONE: 241, 242; SILKSTONE: 293, 294, 295, 296)

Usłojenie poziome (SILKSTONE: 254, 255, 299)  
Usłojenie panelu poziome (SILKSTONE: 254, 255, 299)

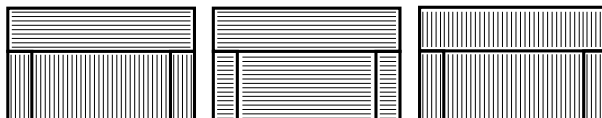

## FORNIROWANE



drzwi jednoskrzydłowe	zakres w mm	kompletacja (panel/opaska regulacyjna) w mm	UNI MAT PLUS				FORNIROWANE		
			LAMISTONE CPL	MALOWANE* biały	MALOWANE* beż, szary	BLACK 9005	GRUPA A	GRUPA B	GRUPA C, D
symbol	zakres w mm		SILKSTONE						
ZV1	75-80	75/12	1003/1233,69	1134/1394,82	1234/1517,82	1334/1640,82	1374/1690,02	1527/1878,21	1669/2052,87
ZV2	80-85	80/12	1003/1233,69	1134/1394,82	1234/1517,82	1334/1640,82	1374/1690,02	1527/1878,21	1669/2052,87
ZV3	85-95	85/16	1013/1245,99	1140/1402,20	1240/1525,20	1340/1648,20	1392/1712,16	1543/1897,89	1677/2062,71
ZV4	95-120	95/32	1020/1254,60	1150/1414,50	1250/1537,50	1350/1660,50	1400/1722,00	1563/1922,49	1696/2086,08
ZV5	120-140	120/32	1038/1276,74	1172/1441,56	1272/1564,56	1372/1687,56	1426/1753,98	1590/1955,70	1723/2119,29
ZV6	140-160	140/32	1055/1297,65	1194/1468,62	1294/1591,62	1394/1714,62	1454/1788,42	1607/1976,61	1740/2140,20
ZV7	160-180	160/32	1070/1316,10	1225/1506,75	1325/1629,75	1425/1752,75	1484/1825,32	1643/2020,89	1777/2185,71
ZV8	180-200	180/32	1086/1335,78	1255/1543,65	1355/1666,65	1455/1789,65	1508/1854,84	1669/2052,87	1804/2218,92
ZV9	200-220	200/32	1123/1381,29	1278/1571,94	1378/1694,94	1478/1817,94	1543/1897,89	1715/2109,45	1850/2275,50
ZV10	220-240	220/32	1138/1399,74	1294/1591,62	1394/1714,62	1494/1837,62	1569/1929,87	1734/2132,82	1866/2295,18
ZV11	240-260	240/32	1154/1419,42	1326/1630,98	1426/1753,98	1526/1876,98	1590/1955,70	1758/2162,34	1893/2328,39
ZV12	260-280	260/32	1172/1441,56	1347/1656,81	1447/1779,81	1547/1902,81	1614/1985,22	1786/2196,78	1920/2361,60
ZV13	280-305	280/32	1187/1460,01	1365/1678,95	1465/1801,95	1565/1924,95	1643/2020,89	1814/2231,22	1947/2394,81

## DOPLATY

ościeżnice niższe o 55 mm lub 100 mm	bez dopłaty
ościeżnice wyższe o 50 mm lub 100 mm	+10%
wzmocnienie pod samozamykacz nawierzchniowy**	50/61,50
elektrozaczep BIRA HARTE XS wąski z wysłizgiem (rewersyjny) XS12R-C 12V DC (w tym blacha zaczepowa SPEC-525 i frezowanie pod elektrozaczep)***	250/307,50
elektrozaczep BIRA HARTE XS wąski z wysłizgiem (awersyjny) XS12U-C 12V AC/DC (w tym blacha zaczepowa SPEC-525 i frezowanie pod elektrozaczep)***	215/264,45
elektrozaczep BIRA HARTE XS wąski z wysłizgiem (awersyjny z wysłizgiem) XS12UW-C 12V AC/DC (w tym blacha zaczepowa SPEC-525 i frezowanie pod elektrozaczep)***	220/270,60

Istnieje możliwość wykonania ościeżnic o większych zakresach niż maksymalne podane w powyższej tabeli (po konsultacji z Działem Handlowym)

\*ekologiczne farby akrylowe, kolory palet RAL i NCS (oprócz metalicznych) - dopłata wg grup kolorystycznych (str. 10)

\*\*UWAGA! Zalecany wymiar wysokości otworu montażowego powiększony o 16 mm.

\*\*\* do skrzydeł wyposażonych w zamek ECO Schulte GBS 12 - dopłata + 50/61,50, wymiar szerokości otworu montażowego powiększony o 15 mm

## CENA KOMPLETU = CENA OŚCIEŻNICY VERTIGO + CENA PANELU VERTIGO

PANEL VERTIGO 1 kpl. (2 szt.)

Panele górne VERTIGO mają promień R3 na krawędziach pionowych w wersji LAMISTONE SILKSTONE, UNI MAT PLUS oraz malowanej. Nie dotyczy wersji fornirowanej.

wysokość paneli	UNI MAT PLUS				FORNIROWANE		
	LAMISTONE CPL	MALOWANE* biały	MALOWANE* szary, beż	BLACK 9005	GRUPA A	GRUPA B	GRUPA C, D
100 mm	208/255,84	327/402,21	427/525,21	527/648,21	358/440,34	377/463,71	410/504,30
200 mm	235/289,05	374/460,02	474/583,02	574/706,02	410/504,30	429/527,67	471/579,33
300 mm	271/333,33	419/515,37	519/638,37	619/761,37	471/579,33	512/629,76	551/677,73
400 mm	309/380,07	476/585,48	576/708,48	676/831,48	521/640,83	563/692,49	612/752,76
500 mm	344/423,12	522/642,06	622/765,06	722/888,06	563/692,49	612/752,76	663/815,49
600 mm	382/469,86	578/710,94	678/833,94	778/956,94	623/766,29	676/831,48	734/902,82
700 mm	430/528,90	670/824,10	770/947,10	870/1070,10	734/902,82	796/979,08	866/1065,18
800 mm	468/575,64	707/869,61	807/992,61	907/1115,61	774/952,02	846/1040,58	918/1129,14
900 mm	486/597,78	766/942,18	866/1065,18	966/1188,18	816/1003,68	886/1089,78	979/1204,17
1000 mm	522/642,06	809/995,07	909/1118,07	1009/1241,07	866/1065,18	937/1152,51	1019/1253,37

Ss - szerokość skrzydła

Sd - szerokość drzwi po zewnętrznej stronie ościeżnicy

So - szerokość otworu montażowego

Sop - wymiar ościeżnicy od strony zawiasowej

SopL - wymiar ościeżnicy od strony regulacyjnej dla ościeżnicy laminowanej i malowanej

SopF - wymiar ościeżnicy od strony regulacyjnej dla ościeżnicy fornirowanej

Hs - wysokość skrzydła

Hd - wysokość drzwi po zewnętrznej stronie ościeżnicy

Ho - wysokość otworu montażowego

Hop - wysokość po zewnętrznej stronie opaski

## SZEROKOŚĆ

drzwi jednoskrzydłowe							
typ	So	Sd	Ss	Sop	SopL	SopF	
„60”	690	652	625	793	793	795	
„70”	790	752	725	893	893	895	
„80”	890	852	825	993	993	995	
„90”	990	952	925	1093	1093	1095	
„90 plus”	1015	977	950	1117	1118	1120	

## WYSOKOŚĆ

	Ho	Hd	Hop
	2082	2070	2353

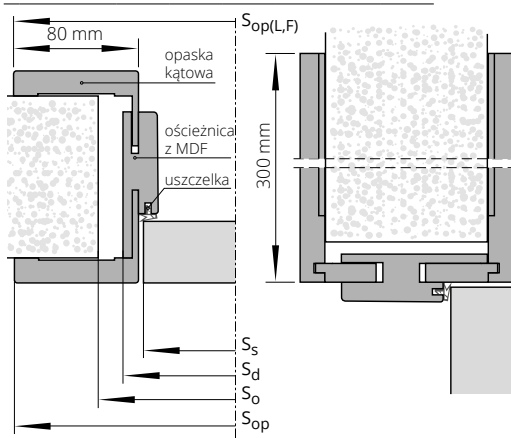



Szczegółowe informacje dot. produktu

# ościeżnica REGULOWANA SYSTEM REVES



symbol	zakres w mm	do laminowanych					FORNIROWANE		
		ECO TOP	UNI MAT PLUS HIGH TOP LAMISTONE CPL SILKSTONE	MALOWANE* biały	MALOWANE* beż, szary	BLACK	GRUPA A	GRUPA B	GRUPA C, D
ZW1	75-95	1489/1831,47	1566/1926,18	1623/1996,29	1723/2119,29	1823/2242,29	1814/2231,22	2041/2510,43	2281/2805,63
ZW2	95-115	1500/1845,00	1577/1939,71	1636/2012,28	1736/2135,28	1836/2258,28	1829/2249,67	2057/2530,11	2296/2824,08
ZW3	115-135	1513/1860,99	1592/1958,16	1655/2035,65	1755/2158,65	1855/2281,65	1847/2271,81	2079/2557,17	2318/2851,14
ZW4	135-155	1524/1874,52	1604/1972,92	1670/2054,10	1770/2177,10	1870/2300,10	1865/2293,95	2095/2576,85	2336/2873,28
ZW5	155-175	1536/1889,28	1617/1988,91	1685/2072,55	1785/2195,55	1885/2318,55	1883/2316,09	2113/2598,99	2357/2899,11
ZW6	175-195	1548/1904,04	1632/2007,36	1701/2092,23	1801/2215,23	1901/2338,23	1901/2338,23	2134/2624,82	2376/2922,48
ZW7	195-215	1580/1943,40	1663/2045,49	1735/2134,05	1835/2257,05	1935/2380,05	1941/2387,43	2171/2670,33	2417/2972,91
ZW8	215-235	1592/1958,16	1674/2059,02	1751/2153,73	1851/2276,73	1951/2399,73	1955/2404,65	2189/2692,47	2435/2995,05
ZW9	235-255	1604/1972,92	1691/2079,93	1767/2173,41	1867/2296,41	1967/2419,41	1976/2430,48	2211/2719,53	2457/3022,11
ZW10	255-275	1615/1986,45	1704/2095,92	1784/2194,32	1884/2317,32	1984/2440,32	1995/2453,85	2227/2739,21	2475/3044,25
ZW11	275-295	1629/2003,67	1718/2113,14	1800/2214,00	1900/2337,00	2000/2460,00	2024/2489,52	2248/2765,04	2497/3071,31

**DOPLATY** ościeżnica wyższa o 100 mm **+10%**

zmiana koloru zawiasu chrom mat na kolor czarny (RAL 9005) lub biały RAL (9016) **120/147,60** (1 szt.)

\* Kolory palety RAL, NSC (oprócz metalicznych) – dopłata według tabeli kolorystycznej

typ	Sd	SopA	SopB	Ss	So
„60”	676	766	816	625	705
„70”	776	866	916	725	805
„80”	876	966	1016	825	905
„90”	976	1066	1116	925	1005
„90 plus”	1001	1091	1141	950	1030
„100”	1076	1166	1216	1025	1105

typ	Hd	HopA	HopB	Hs	Ho
standard	2088	2133	2158	2053	2105
+50	2138	2183	2208	2103	2155
+100	2188	2233	2258	2153	2205
+200	2288	2333	2358	2253	2305
-55	2033	2078	2103	1998	2050
-100	1988	2033	2058	1953	2005

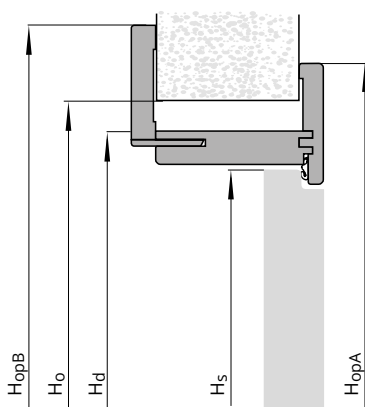
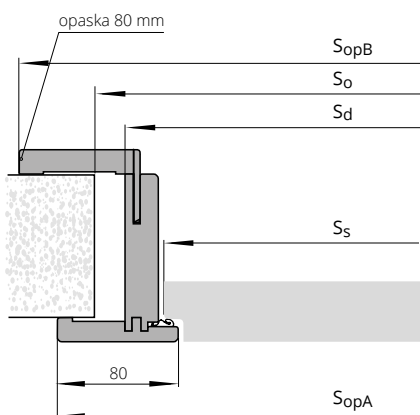

Ss – szerokość skrzydła  
 Sd – szerokość drzwi po zewnętrznej stronie ościeżnicy  
 So – szerokość otworu montażowego  
 SopA – szerokość po zewnętrznej stronie opaski od strony zawiasowej  
 SopB – szerokość po zewnętrznej stronie opaski od strony regulacyjnej  
 Hs – wysokość skrzydła  
 Hd – wysokość drzwi po zewnętrznej stronie ościeżnicy  
 Ho – wysokość otworu montażowego  
 HopA – wysokość po zewnętrznej stronie opaski od strony zawiasowej  
 HopB – wysokość po zewnętrznej stronie opaski od strony regulacyjnej



# KATALOG OŚCIEŻNIC METALOWYCH

DOSTĘPNY W OSOBNEJ PUBLIKACJI



Szczegółowe informacje dot. produktu



## SYSTEM REGULACJI z MDF do OŚCIEŻNICY METALOWEJ STAŁEJ

Dedykowany do:  
Ościeżnicy bezprzylgowej metalowej FD93  
Ościeżnicy przylgowej metalowej FD12  
Ościeżnicy stałej metalowej do drzwi RC3, RC3 INVEST  
Ościeżnicy stałej metalowej do drzwi CERBER PLUS, CERBER PLUS RC2

### KOLORYSTYKA

Ościeżnica stała metalowa FD12, FD93, RC3, Cerber Plus: malowana proszkowo w kolorach RAL  
Regulacja z MDF: ECO TOP, HIGH TOP, LAMISTONE, SILKSTONE, FORNIROWANE GRUPA A, B, C.



drzwi jednoskrzydłowe	symbol	zakres w mm (*)	do laminowanych		FORNIROWANE		
			ECO TOP	SILKSTONE	GRUPA A	GRUPA B	GRUPA C, D
			HIGH TOP				
			LAMISTONE CPL				
MA1	MB1	175-195	325/399,75	487/599,01	730/897,90	840/1033,20	883/1086,09
MA2	MB2	195-215	325/399,75	487/599,01	730/897,90	840/1033,20	883/1086,09
MA3	MB3	215-235	325/399,75	544/669,12	815/1002,45	932/1146,36	979/1204,17
MA4	MB4	235-255	350/430,50	544/669,12	815/1002,45	932/1146,36	979/1204,17
MA5	MB5	255-275	350/430,50	544/669,12	815/1002,45	932/1146,36	979/1204,17
MA6	MB6	275-295	395/485,85	599/736,77	888/1092,24	1019/1253,37	1070/1316,10
MA7	MB7	295-315	395/485,85	599/736,77	888/1092,24	1019/1253,37	1070/1316,10
MA8	MB8	315-335	395/485,85	599/736,77	888/1092,24	1019/1253,37	1070/1316,10
MA9	MB9	335-355	454/558,42	675/830,25	999/1228,77	1152/1416,96	1210/1488,30
MA10	MB10	355-375	454/558,42	675/830,25	999/1228,77	1152/1416,96	1210/1488,30
MA11	MB11	375-395	454/558,42	675/830,25	999/1228,77	1152/1416,96	1210/1488,30
MA12	MB12	395-415	454/558,42	675/830,25	999/1228,77	1152/1416,96	1210/1488,30

**DOPLATY** drzwi dwuskrzydłowe **+50%** CENA (zł) netto/brutto (VAT 23%)

(\*) w zakresie regulacji zawiera się grubość ościeżnicy FD12, CERBER PLUS, RC3, FD93  
MA: regulacje do FD12, CERBER PLUS, RC3  
MB: regulacje do FD93

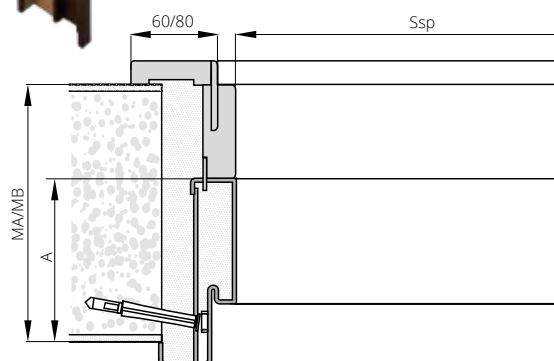

### SZEROKOŚĆ (Ssp)

typ	drzwi jednoskrzydłowe			
	FD12	CERBER PLUS	RC3 RC3 INVEST	FD93
„60”	601	-	-	605
„70”	701	-	701	705
„80”	801	801	801	805
„90”	901	901	901	905
„90 plus”	-	911	921	-
„100”	1001	1001	1001	1005
„110”	1101	-	-	1105
„120”	1201	-	-	1205
WYSOKOŚĆ (Hsp)	2020	2020	2020	2040
A	109	109	112	109

Ssp – szerokość panela w świetle

Hsp – wysokość panela w świetle



# TUNELE / ZABUDOWA MURU

## OŚCIEŻNICA TUNELOWA VERTIGO

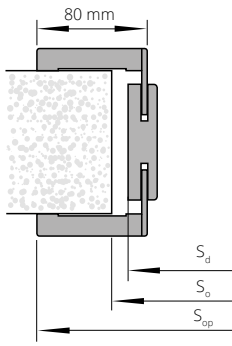

### SZEROKOŚĆ

typ	S <sub>d</sub>	S <sub>o</sub>	S <sub>op</sub>
„60”	656	680	793
„70”	756	780	893
„80”	856	880	993
„90”	956	980	1093

### WYSOKOŚĆ

	H <sub>d</sub>	H <sub>o</sub>
	2071	2085

Stopień regulacji	Zakres w mm	Kompletacja elementów Elementy pionowe	MALOWANE*	MALOWANE*	BLACK	UNI MAT PLUS	FORNIROWANE		
			biały	beż, szary		LAMISTONE	GRUPA A	GRUPA B	GRUPA C, D
VT1	76-96	Panel 76 mm, opaska z piórem 32 mm	1001/1231,23	1101/1354,23	1201/1477,23	859/1056,57	1218/1498,14	1369/1683,87	1510/1857,30
VT2	96-116	Panel 76 mm, opaska z piórem 32 mm	1001/1231,23	1101/1354,23	1201/1477,23	859/1056,57	1225/1506,75	1377/1693,71	1510/1857,30
VT3	116-142	Panel 76 mm, opaska z piórem 52 mm	1008/1239,84	1108/1362,84	1208/1485,84	866/1065,18	1237/1521,51	1386/1704,78	1517/1865,91
VT4	142-182	Panel 142 mm, opaska z piórem 32 mm	1016/1249,68	1116/1372,68	1216/1495,68	874/1075,02	1245/1531,35	1402/1724,46	1538/1891,74
VT5	182-208	Panel 142 mm, opaska z piórem 52 mm	1038/1276,74	1138/1399,74	1238/1522,74	890/1094,70	1271/1563,33	1430/1758,90	1564/1923,72
VT6	208-248	Panel 208 mm, opaska z piórem 32 mm	1061/1305,03	1161/1428,03	1261/1551,03	909/1118,07	1298/1596,54	1447/1779,81	1581/1944,63
VT7	248-274	Panel 208 mm, opaska z piórem 52 mm	1091/1341,93	1191/1464,93	1291/1587,93	924/1136,52	1326/1630,98	1484/1825,32	1615/1986,45
VT8	274-314	Panel 274 mm, opaska z piórem 32 mm	1121/1378,83	1221/1501,83	1321/1624,83	942/1158,66	1351/1661,73	1510/1857,30	1645/2023,35
VT9	314-354	Panel 274 mm, opaska z piórem 52 mm	1143/1405,89	1243/1528,89	1343/1651,89	975/1199,25	1386/1704,78	1555/1912,65	1688/2076,24

Cena netto - część zasadnicza zabudowy tunelowej

\* dot. opasek o szerokości 80 mm

TUNEL WYKOŃCZENIOWY DO ZABUDOWY MURU:  
ZN (zabudowa przy systemie przesuwym naściennym)  
i ZT (zabudowa otworu bez stosowania drzwi)

Stopień regulacji		Kompletacja elementów		ECO TOP	HIGH TOP	MALOWANE*	MALOWANE*	FORNIROWANE		
					LAMISTONE CPL			GRUPA A	GRUPA B	GRUPA C, D
					SILKSTONE					
					UNI MAT PLUS					
System naścienny	System tunelowy	Zakres w mm	Wymiary standardowe	do laminowanych	biały	beż, szary				
ZN 1	ZT 1	76-116	Panel 76 mm, opaska z piórem 32 mm	591/726,93	628/772,44	779/958,17	879/1081,17	901/1108,23	1041/1280,43	1094/1345,62
ZN 2	ZT 2	116-142	Panel 76 mm, opaska z piórem 52 mm	628/772,44	632/777,36	825/1014,75	925/1137,75	956/1175,88	1104/1357,92	1159/1425,57
ZN 3	ZT 3	142-182	Panel 142 mm, opaska z piórem 32 mm	669/822,87	701/862,23	882/1084,86	982/1207,86	1024/1259,52	1179/1450,17	1238/1522,74
ZN 4	ZT 4	182-208	Panel 142 mm, opaska z piórem 52 mm	691/849,93	721/886,83	907/1115,61	1007/1238,61	1057/1300,11	1217/1496,91	1275/1568,25
ZN 5	ZT 5	208-248	Panel 208 mm, opaska z piórem 32 mm	738/907,74	766/942,18	971/1194,33	1071/1317,33	1132/1392,36	1307/1607,61	1372/1687,56
ZN 6	ZT 6	248-274	Panel 208 mm, opaska z piórem 52 mm	762/937,26	789/970,47	1008/1239,84	1108/1362,84	1168/1436,64	1340/1648,20	1412/1736,76
ZN 7	ZT 7	274-314	Panel 274 mm, opaska z piórem 32 mm	832/1023,36	853/1049,19	1094/1345,62	1194/1468,62	1276/1569,48	1476/1815,48	1550/1906,50
ZN 8	ZT 8	314-354	Panel 274 mm, opaska z piórem 52 mm	940/1156,20	955/1174,65	1239/1523,97	1339/1646,97	1445/1777,35	1675/2060,25	1754/2157,42

## DOPLATY

niestandardowa wysokość tuneli (do 2300 mm)	+30%
tunele dwuskrzydłowe wymiar „100”+„100”	+50%
tunele dwuskrzydłowe wymiar „110”+„110”	+70%
ościeżnica tunelowa system DUO	+30%
„100”; „110”	+20%
Opaski łączone pod kątem 90° (dot. opasek o grubości 80 mm)	50/61,50

TABELA DOPLAT do ościeżnic RAL, NCS wg grup kolorystycznych

GRUPA I	GRUPA II	GRUPA III	GRUPA IV	GRUPA V
+20%	+30%	+40%	+60%	+75%

\* dot. opasek o szerokości 80 mm  
ekologiczne farby akrylowe, kolory palet RAL i NCS (oprócz metalicznych) - dopłata wg grup kolorystycznych (str. 10)

CENA (zł)  
netto/brutto  
(VAT 23%)

OŚCIEŻNICA TUNELOWA ZN, ZN SYSTEM DUO (nie dotyczy DIN DUO)  
(zabudowa muru przy systemie przesuwym naściennym)  
OŚCIEŻNICA TUNELOWA ZT SYSTEM DIN  
(zabudowa muru bez zastosowania drzwi przy ościeżnicach DIN)

### SZEROKOŚĆ

drzwi jednoskrzydłowe					drzwi dwuskrzydłowe				
typ	S <sub>d</sub>	S <sub>o</sub>	S <sub>op</sub>	S <sub>op</sub> *	typ	S <sub>d</sub>	S <sub>o</sub>	S <sub>op</sub>	S <sub>op</sub> *
„60”	649	670	746	786	„60”+„60”	1282	1305	1379	1419
„70”	749	770	846	886	„70”+„70”	1482	1505	1579	1619
„80”	849	870	946	986	„80”+„80”	1682	1705	1779	1819
„90”	949	970	1046	1086	„90”+„90”	1882	1905	1979	2019
„100”	1049	1070	1146	1186	„100”+„100”	2082	2105	2179	2219

### WYSOKOŚĆ

	H <sub>d</sub>	H <sub>o</sub>	H <sub>op</sub>	H <sub>op</sub> *
	2044	2055	2093	2113

\* SYSTEM DUO (nie dotyczy DIN DUO)

Tunel ZN z opaskami „60”

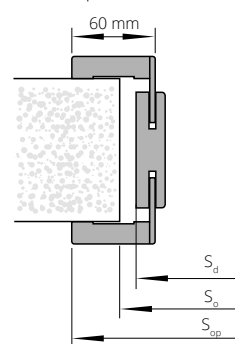

Opaski o szerokości 60 mm nie występują w wersji malowanej

Tunel ZN z opaskami DUO „80”

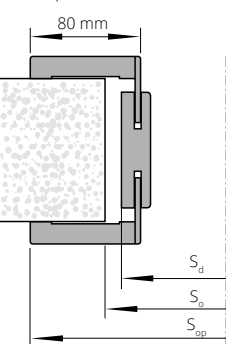

S<sub>d</sub> - szerokość drzwi po zewnętrznej stronie ościeżnicy  
S<sub>o</sub> - szerokość otworu montażowego  
S<sub>op</sub> - szerokość po zewnętrznej stronie opaski

H<sub>d</sub> - wysokość drzwi po zewnętrznej stronie ościeżnicy  
H<sub>o</sub> - wysokość otworu montażowego  
H<sub>op</sub> - wysokość po zewnętrznej stronie opaski

OŚCIEŻNICA TUNELOWA ZT SYSTEM POL-SKONE (nie dotyczy ZT DIN)  
(zabudowa muru bez stosowania drzwi)

SZEROKOŚĆ

drzwi jednoskrzydłowe				drzwi dwuskrzydłowe			
typ	S <sub>d</sub>	S <sub>o</sub>	S <sub>op</sub>	typ	S <sub>d</sub>	S <sub>o</sub>	S <sub>op</sub>
„60”	700	720	797	„60”+„60”	1334	1360	1431
„70”	800	820	897	„60”+„70”	1434	1460	1531
„80”	900	920	997	„60”+„80”, „70”+„70”	1534	1560	1631
„90”	1000	1020	1097	„60”+„90”, „70”+„80”	1634	1660	1731
„100”	1100	1120	1197	„70”+„90”, „80”+„80”	1734	1760	1831
				„80”+„90”	1834	1860	1931
				„90”+„90”	1934	1960	2031
				„100”+„100”	2134	2160	2231

WYSOKOŚĆ

H <sub>d</sub>	H <sub>o</sub>	H <sub>op</sub>
2069	2080	2118

Dostępne tylko w kolorystyce fornirów naturalnych

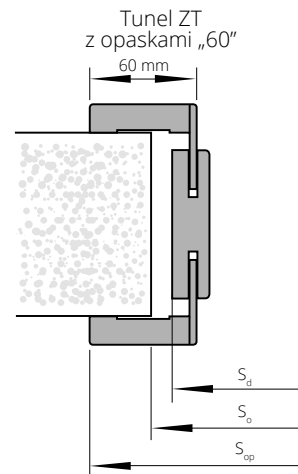

Opaski o szerokości 60 mm nie występują w wersji malowanej

OŚCIEŻNICA TUNELOWA ZT SYSTEM DIN DUO  
(zabudowa muru bez stosowania drzwi)

SZEROKOŚĆ

drzwi jednoskrzydłowe				drzwi dwuskrzydłowe			
typ	S <sub>o</sub>	S <sub>d</sub>	S <sub>op</sub>	typ	S <sub>o</sub>	S <sub>d</sub>	S <sub>op</sub>
„60”	675	655	792	„60”+„60”	1290	1270	1407
„70”	775	755	892	„60”+„70”	1390	1370	1507
„80”	875	855	992	„60”+„80”, „70”+„70”	1490	1470	1607
„90”	975	955	1092	„60”+„90”, „70”+„80”	1590	1570	1707
				„70”+„90”, „80”+„80”	1690	1670	1807
				„80”+„90”	1790	1770	1907
				„90”+„90”	1890	1870	2007

WYSOKOŚĆ

H <sub>o</sub>	H <sub>d</sub>	H <sub>op</sub>
2075	2065	2133

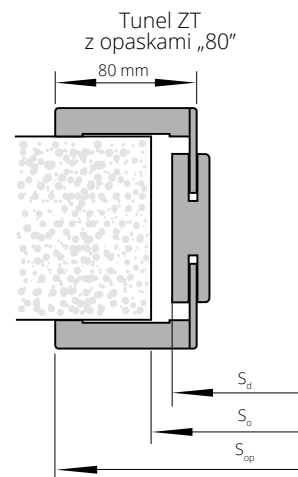

Tunel ZT do drzwi SYSTEM DUO  
(zabudowa muru bez stosowania drzwi)

SZEROKOŚĆ

drzwi jednoskrzydłowe				drzwi dwuskrzydłowe			
typ	S <sub>d</sub>	S <sub>o</sub>	S <sub>op</sub>	typ	S <sub>d</sub>	S <sub>o</sub>	S <sub>op</sub>
„60”	699	720	836	„60”+„60”	1326	1350	1463
„70”	799	820	936	„60”+„70”	1426	1450	1563
„80”	899	920	1036	„70”+„70”	1526	1550	1663
„90”	999	1020	1136	„70”+„80”	1626	1650	1763
				„80”+„80”	1726	1750	1863
				„80”+„90”	1826	1850	1963
				„90”+„90”	1926	1950	2063

WYSOKOŚĆ

H <sub>d</sub>	H <sub>o</sub>	H <sub>op</sub>
2085	2095	2154

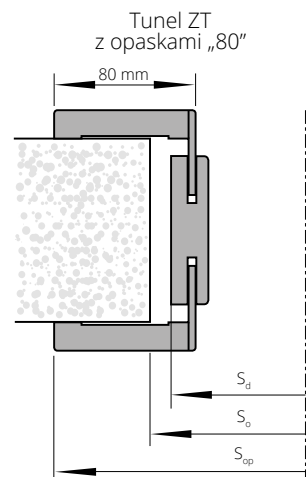

S<sub>d</sub> – szerokość drzwi po zewnętrznej stronie ościeżnicy  
S<sub>o</sub> – szerokość otworu montażowego  
S<sub>op</sub> – szerokość po zewnętrznej stronie opaski

H<sub>d</sub> – wysokość drzwi po zewnętrznej stronie ościeżnicy  
H<sub>o</sub> – wysokość otworu montażowego  
H<sub>op</sub> – wysokość po zewnętrznej stronie opaski

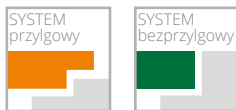

# NAŚWIETLA DO OŚCIEŻNICY DIN/DIN DUO

SYSTEM PRZYLGOWY

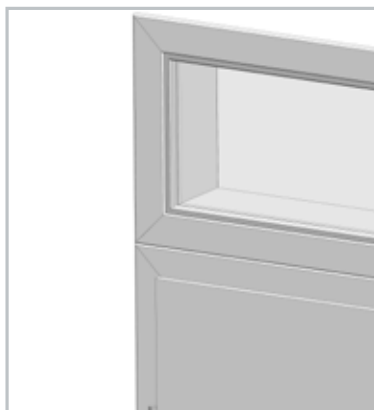

## NAŚWIETLA na profilu ościeżnicy DIN

(cena za 1 m.b. naświetla liczony po zewnętrznym obwodzie naświetla)

					do laminowanych	FORNIROWANE		
		MALOWANE* biały	MALOWANE* beż, szary	ECO TOP	HIGH TOP	GRUPA A	GRUPA B	GRUPA C, D
NP1A	75-85	286/351,78	386/474,78	195/239,85	233/286,59	266/327,18	308/378,84	324/398,52
NP1B	85-95	286/351,78	386/474,78	195/239,85	233/286,59	260/319,80	295/362,85	309/380,07
NP2	95-120	309/380,07	409/503,07	206/253,38	243/298,89	270/332,10	314/386,22	328/403,44
NP3	120-140	328/403,44	428/526,44	221/271,83	267/328,41	295/362,85	337/414,51	352/432,96
NP4	140-160	343/421,89	443/544,89	229/281,67	280/344,40	312/383,76	360/442,80	379/466,17
NP5	160-180	356/437,88	456/560,88	240/295,20	298/366,54	335/412,05	383/471,09	403/495,69
NP6	180-200	387/476,01	487/599,01	262/322,26	315/387,45	347/426,81	400/492,00	421/517,83
NP7	200-220	401/493,23	501/616,23	268/329,64	330/405,90	367/451,41	423/520,29	448/551,04
NP8	220-240	420/516,60	520/639,60	286/351,78	344/423,12	383/471,09	442/543,66	463/569,49
NP9	240-260	439/539,97	539/662,97	295/362,85	363/446,49	402/494,46	466/573,18	492/605,16
NP10	260-280	465/571,95	565/694,95	314/386,22	379/466,17	423/520,29	485/596,55	510/627,30
NP11	280-300	481/591,63	581/714,63	324/398,52	397/488,31	440/541,20	503/618,69	529/650,67

cena naświetla = cena 1m.b. x 2(A+B) + cena 1m<sup>2</sup> szkła x A x B  
opcjonalnie zastosowanie opasek 80 mm

Maksymalny wymiar naświetli i doświetli wynosi:  
- naświetla SxH = 2190x700 mm  
- doświetla SxH = 1000x2093 mm

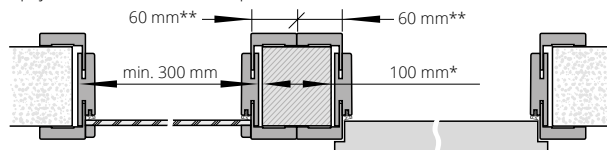
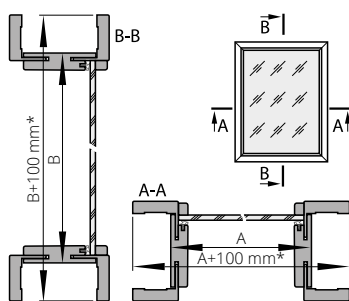

\*W przypadku zastosowania opasek 80 mm - 140 mm

\*\*W przypadku zastosowania opasek 80 mm - 80 mm

SYSTEM BEZPRZYLGOWY



## NAŚWIETLA na profilu ościeżnicy DIN DUO

(cena za 1 m.b. naświetla liczony po zewnętrznym obwodzie naświetla)

					do laminowanych	FORNIROWANE		
		MALOWANE* biały	MALOWANE* beż, szary	ECO TOP	HIGH TOP	GRUPA A	GRUPA B	GRUPA C, D
ND1	75-80	286/351,78	386/474,78	195/239,85	233/286,59	266/327,18	308/378,84	324/398,52
ND2	80-85	286/351,78	386/474,78	195/239,85	233/286,59	266/327,18	308/378,84	324/398,52
ND3	85-95	286/351,78	386/474,78	195/239,85	233/286,59	260/319,80	295/362,85	309/380,07
ND4	95-120	309/380,07	409/503,07	206/253,38	243/298,89	270/332,10	314/386,22	328/403,44
ND5	120-140	328/403,44	428/526,44	221/271,83	267/328,41	295/362,85	337/414,51	352/432,96
ND6	140-160	343/421,89	443/544,89	229/281,67	280/344,40	312/383,76	360/442,80	379/466,17
ND7	160-180	356/437,88	456/560,88	240/295,20	298/366,54	335/412,05	383/471,09	403/495,69
ND8	180-200	387/476,01	487/599,01	262/322,26	315/387,45	347/426,81	400/492,00	421/517,83
ND9	200-220	401/493,23	501/616,23	268/329,64	330/405,90	367/451,41	423/520,29	448/551,04
ND10	220-240	420/516,60	520/639,60	286/351,78	344/423,12	383/471,09	442/543,66	463/569,49
ND11	240-260	439/539,97	539/662,97	295/362,85	363/446,49	402/494,46	466/573,18	492/605,16
ND12	260-280	465/571,95	565/694,95	314/386,22	379/466,17	423/520,29	485/596,55	510/627,30
ND13	280-300	481/591,63	581/714,63	324/398,52	397/488,31	440/541,20	503/618,69	529/650,67

cena naświetla = cena 1m.b. x 2(A+B) + cena 1m<sup>2</sup> szkła x A x B

Maksymalny wymiar naświetli i doświetli wynosi:  
- naświetla SxH = 2207x700 mm  
- doświetla SxH = 1000x2133 mm

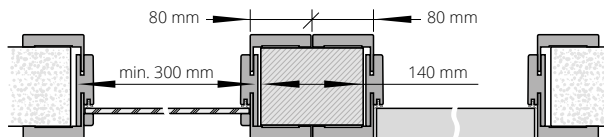
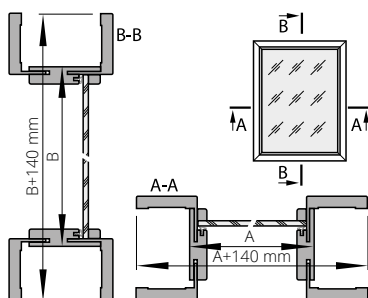

DO NAŚWIETLA NALEŻY STOSOWAĆ N/W SZYBY:	cena za 1 m <sup>2</sup>
A. szyba bezpieczna biały mat 3.3.1, grubość 6,4 mm	307/377,61
B. szyba bezpieczna przezierna 3.3.1, grubość 6,4 mm	210/258,30
C. szyba hartowana biały mat, grubość 6 mm	235/289,05
D. szyba hartowana przezierna, grubość 6 mm	185/227,55

### Brak możliwości wykonania opasek naświetli DIN/DIN DUO pod kątem 90°.

Sugerowany sposób połączenia naświetli na profilu ościeżnicy DIN/DIN DUO przy użyciu klocków montażowych

\*ekologiczne farby akrylowe, kolory palet RAL i NCS (oprócz metalicznych) - dopłata wg grup kolorystycznych (str. 10)



# NAŚWIETLA DO OŚCIEŻNICY STAŁEJ

**NAŚWIETLA na profilu ościeżnicy stałej POL-SKONE (sys. przylgowy) stałej DUO (sys. bezprzylgowy)**  
(cena za 1 m.b. naświetla liczony po zewnętrznym obwodzie naświetla)

MALOWANE* biały	do laminowanych	FORNIROWANE		
	HIGH TOP	GRUPA A	GRUPA B	GRUPA C, D
	UNI MAT PLUS			
	LAMISTONE CPL			
SILKSTONE				

stała 92 mm

357/439,11

291/357,93

319/392,37

371/456,33

386/474,78

cena naświetla = cena 1m.b. x 2(A+B)+ cena 1m<sup>2</sup> szkła x A x B

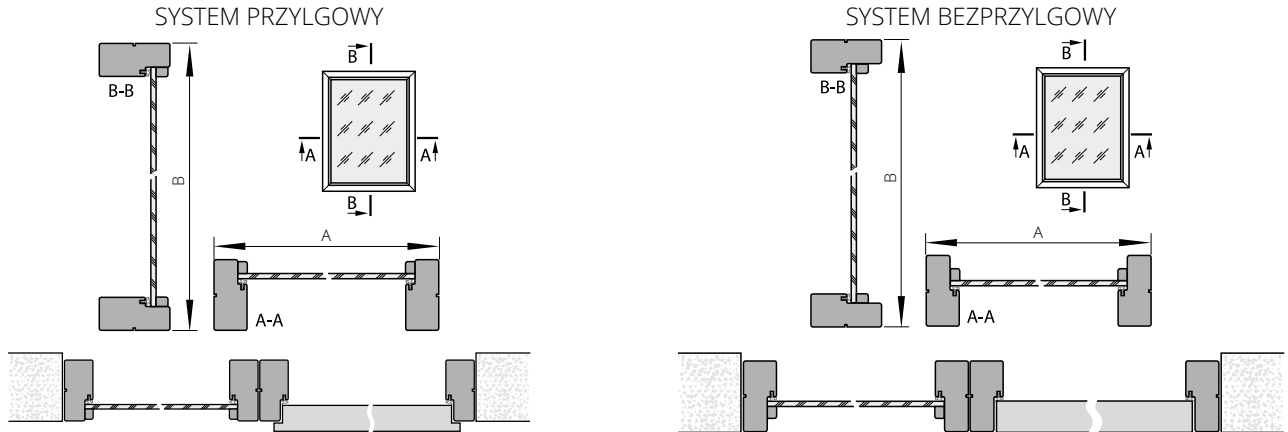

Sugerowany sposób połączenia naświetli na profilu ościeżnicy stałej/stałej DUO

\*ekologiczne farby akrylowe, kolory palet RAL i NCS (oprócz metalicznych) - dopłata wg grup kolorystycznych (str. 10)

## DOSTAWKI DO DRZWI WEWNĘTRZNYCH SEMPRE

Dostawki dotyczą modeli: SEMPRE, SEMPRE LUX (dot. wzoru W02, W03)

**CENA SKRZYDŁA Z DOSTAWKĄ = 2 x CENA SKRZYDŁA**

SZEROKOŚĆ (system przylgowy)			SZEROKOŚĆ (system bezprzylgowy)		
typ	Ss z przylgą	Sds	typ	Ss	Sds
„40”+ „70”		431	„40”+ „70”		412
„50”+ „70”	744	531	„50”+ „70”	725	512
„60”+ „70”		631	„60”+ „70”		612
„40”+ „80”		431	„40”+ „80”		412
„50”+ „80”	844	531	„50”+ „80”	825	512
„60”+ „80”		631	„60”+ „80”		612
„40”+ „90”		431	„40”+ „90”		412
„50”+ „90”	944	531	„50”+ „90”	925	512
„60”+ „90”		631	„60”+ „90”		612

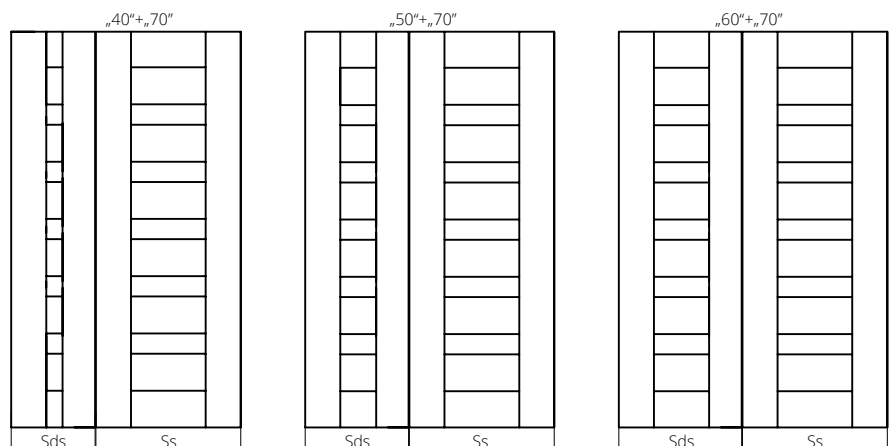

# LISTWY

ECO TOP	do laminowanych	MALOWANE* białe	FORNIROWANE		
	UNI MAT PLUS		GRUPA A	GRUPA B	GRUPA C, D
	HIGH TOP				
	LAMISTONE CPL				
SILKSTONE					

	LISTWA OWALNA LC1	symbol	LC1F	LC1F	LC1F	LC1O	LC1O	LC1O
	do jednoskrzydłowych		55/67,65	53/65,19	67/82,41	99/121,77	149/183,27	157/193,11
	do dwuskrzydłowych		71/87,33	71/87,33	92/113,16	147/180,81	207/254,61	217/266,91

	LISTWA MASKUJĄCA LD6	symbol	LD6F	LD6F	LD6F	LD6O	LD6O	LD6O
	do jednoskrzydłowych		93/114,39	93/114,39	-	136/167,28	191/234,93	202/248,46
	do dwuskrzydłowych		109/134,07	109/134,07	-	227/279,21	326/400,98	342/420,66

	LISTWA MASKUJĄCA LD10	symbol	LD10F	LD10F	LD10F	LD10O	LD10O	LD10O
	do jednoskrzydłowych		109/134,07	106/130,38	140/172,20	172/211,56	253/311,19	265/325,95
	do dwuskrzydłowych		135/166,05	135/166,05	177/217,71	296/364,08	424/521,52	448/551,04

\* ekologiczne farby akrylowe, kolory palet RAL i NCS (oprócz metalicznych) - dopłata wg grup kolorystycznych (str. 10)

Listwy w kolorach czarny 244, biały 258, dąb polski 276, merbau Royal 295 o wysokości 80 mm dostępne ze stanów magazynowych

## PROPOZYCJE POŁĄCZENIA LISTEW

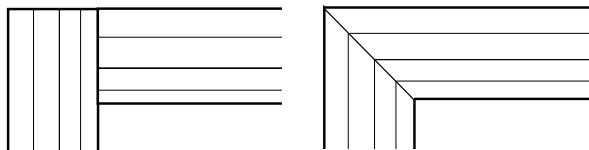

LD10  
komplet do drzwi jednoskrzydłowych: 2 listwy dł. 2200 mm + 1 listwa dł. 1150 mm;  
komplet do drzwi dwuskrzydłowych: 3 listwy dł. 2200 mm;

LC1, LD6  
komplet do drzwi jednoskrzydłowych: 2 listwy dł. 2150 mm + 1 listwa dł. 1150 mm;  
komplet do drzwi dwuskrzydłowych: 3 listwy dł. 2150 mm

# LISTWY PRZYPODŁOGOWE



LISTWA	MALOWANE* biały	UNI MAT PLUS LAMISTONE	FORNIROWANE		
		SILKSTONE	GRUPA A	GRUPA B	GRUPA C, D
cena za 1 m.b. listwy					
szerokość 80 mm	28/34,44	46/56,58	44/54,12	45/55,35	45/55,35
szerokość 100 mm	33/40,59	47/57,81	45/55,35	48/59,04	48/59,04

Listwa przypodłogowa wykonana z płyty wilgocioodpornej

Listwy przypodłogowe wykonywane w elementach o długości 2,6 m.  
Minimalna ilość zamówienia jednego koloru to 5 elementów (1 opakowanie).

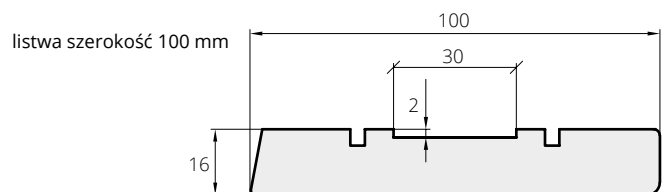
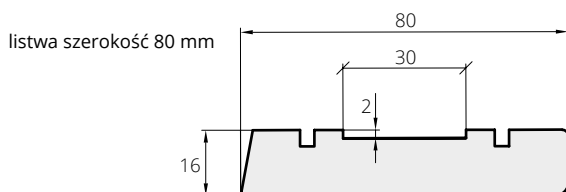

# OBRZEŻE ABS



- wysoka wytrzymałość na uszkodzenia mechaniczne oraz odporność na wilgoć
- produkt polecany przez specjalistów
- dedykowany do drzwi LOFTY, IMPULS, HAPTIC, DECO

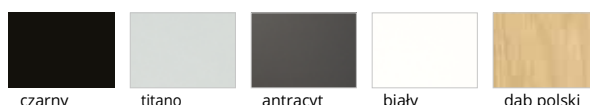

Z uwagi na proces produkcji obrzeża możliwa różnica kolorystyczna między skrzydłem, ościeżnicą a obrzeżem.

# BULAJE



rozmiar	S <sub>0</sub>	cena	kolor
bulaj 1 (Ø 240 mm, gr. 18, 40 mm)	135 mm	<b>260</b> /319,80	stal
bulaj 2 (Ø 320 mm, gr. 18, 40 mm)	215 mm	<b>320</b> /393,60	nierdzewna (mat)
bulaj 3 (Ø 350 mm, gr. 18, 40 mm)	235 mm	<b>380</b> /467,40	szkło - lakomat
bulaj 4 (Ø 400 mm, gr. 18, 40 mm)	280 mm	<b>440</b> /541,20	



rozmiar	S <sub>0</sub>	cena	kolor
bulaj 2 (Ø 300 mm, gr. 35-45 mm)	225 mm	<b>890</b> /1094,70	stal
bulaj 3 (Ø 350 mm, gr. 35-45 mm)	265 mm	<b>1022</b> /1257,06	nierdzewna (mat)
bulaj 4 (Ø 400 mm, gr. 35-45 mm)	295 mm	<b>1130</b> /1389,90	szkło - lakomat



rozmiar	S <sub>0</sub>	cena	kolor
bulaj 2 (Ø 300 mm, gr. 35-45 mm)	225 mm	<b>1100</b> /1353,00	stal
bulaj 3 (Ø 350 mm, gr. 35-45 mm)	265 mm	<b>1200</b> /1476,00	nierdzewna (mat)
bulaj 4 (Ø 400 mm, gr. 35-45 mm)	295 mm	<b>1300</b> /1599,00	szkło - lakomat

MODELE DRZWI	BULAJE TYLKO W WERSJACH PEŁNYCH	UWAGI
DECO, HAPTIC	BMD, BMJ, BMN	
DECO LUX	BMD, BMJ, BMN	
ETIUDA wzór B0	BMD, BMJ, BMN	
ETIUDA LUX wzór B0	BMD, BMJ, BMN)	1) tylko w wersji 01
IMPULS	(BMD, BMJ, BMN)	1) bulaj tylko w szer. „70”, „80”, „90” 2) nie dot. wzorów 10, 11
INTERSOLID II <sup>2</sup>	BMD <sup>1</sup>	
INTERSOLID	BMD <sup>1</sup>	1) bulaj tylko w szer. „70”, „80”, „90”
MODERN, MODERN DUO	BMD <sup>1</sup>	1) bulaj tylko w szer. „70”, „80”, „90”
CAMBIO, CAMBIO DUO	BMD, BMJ, BMN	
INTER-AMBER	BMD, BMJ, BMN	
SIMPLE, SIMPLE DUO	BMD, BMJ, BMN	

Szkło matowe, bezpieczne - w standardzie (nie dotyczy BMD)  
Szkło przezroczyste - dopłata + 58/71,34 (nie dotyczy BMJ)  
konieczność zamawiania płyty wiórowej przy zastosowaniu bulaja

So – wymiar po wewnętrznej stronie bulaja

# KORONY

DO OŚCIEŻNICY: SYSTEM DIN „60”, SYSTEM DIN „80”, SYSTEM POL-SKONE, SYSTEM DIN DUO, SYSTEM DUO



korona do drzwi jednoskrzydłowych na jedną stronę

Korona do drzwi jednoskrzydłowych „60”-„90” na jedną stronę (1 szt.)

Powierzchnia ECO TOP	<b>237</b> /291,51
Powierzchnie HIGH TOP, LAMISTONE CPL, SILKSTONE	<b>249</b> /306,27
Malowana*	<b>310</b> /381,30
Okleiny GRUPA A, GRUPA B, GRUPA C	<b>296</b> /364,08

### DOPLATY

do dwuskrzydłowych	<b>+50%</b>
korona „100”, „110”	<b>+20%</b>

CENA (zł)  
**netto**/brutto  
(VAT 23%)

\*ekologiczne farby akrylowe, kolory palet RAL i NCS (oprócz metalicznych)  
- dopłata wg grup kolorystycznych (str. 10)

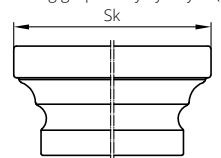

WYMIARY KORONY		do ościeżnicy DIN - standard polski		do zabudowy drzwi w ściągę standard polski		do ościeżnicy ZI SYSTEM ZN, ZI SYSTEM DIN, ZI SYSTEM DUO (nie dotyczy DIN DUO)		do ościeżnicy ZI SYSTEM POL-SKONE - standard polski		do ościeżnicy ZI SYSTEM DIN DUO - standard polski		do ościeżnicy ZI SYSTEM ZY - standard polski		do ościeżnicy dREWNIANEJ regulowanej DUO (Dj) - standard polski		do ościeżnicy ZI SYSTEM ZI (ZD) - standard polski		do ościeżnicy ZZ (opaska 60 mm) - standard polski		
		opaski szer. 60 mm	opaski szer. 80 mm	opaski szer. 60 mm	opaski szer. 80 mm	opaski szer. 60 mm	opaski szer. 80 mm	opaski szer. 60 mm	opaski szer. 80 mm	opaski szer. 60 mm	opaski szer. 80 mm	opaski szer. 60 mm	opaski szer. 80 mm	opaski szer. 60 mm	opaski szer. 80 mm	opaski szer. 60 mm	opaski szer. 80 mm	opaski szer. 60 mm	opaski szer. 80 mm	
do drzwi jednoskrzydłowych	typ	szerokość całkowita ościeżnicy z koroną Sk [mm]																		
	„60”	823	863	802	842	823	863	874	869	913	913	903	869	875	865					
	„70”	923	963	902	942	923	963	974	969	1013	1013	1003	969	975	965					
	„80”	1023	1063	1002	1042	1023	1063	1074	1069	1113	1113	1103	1069	1075	1065					
	„90”	1123	1163	1102	1142	1123	1163	1174	1169	1213	1213	1203	1169	1175	1165					
	„90 plus”	1133	1173	-	-	-	-	-	-	-	1238	1228	1194	1185	1175					
„100”	1223	1263	1202	1242	1223	1263	1274	1269	1313	1313	1303	1269	1275	1265						
„110”	-	-	-	-	1323	1363	1374	1369	-	1413	1403	1369	1375	1365						
do drzwi dwuskrzydłowych	„60”+„60”	1457	1497	1393	1433	1456	1496	1508	1484	1540	1528	1518	1484	1510	1500					
	„70”+„60”	1557	1597	-	-	-	-	1608	1584	1640	1628	1618	1584	1610	1600					
	„70”+„70”	1657	1697	1593	1633	1656	1696	1708	1684	1740	1728	1718	1684	1710	1700					
	„80”+„60”	1657	1697	-	-	-	-	1708	1684	1740	1728	1718	1684	1710	1700					
	„80”+„70”	1757	1797	-	-	-	-	1808	1784	1840	1828	1818	1784	1810	1800					
	„90”+„60”	1757	1797	-	-	-	-	1808	1784	1840	1828	1818	1784	1810	1800					
	„80”+„80”	1857	1897	1793	1833	1856	1896	1908	1884	1940	1928	1918	1884	1910	1900					
	„90”+„70”	1857	1897	-	-	-	-	1908	1884	1940	2028	1918	1884	1910	1900					
	„90”+„80”	1957	1997	-	-	-	-	2008	1984	2040	2028	2018	1984	2010	2000					
	„90”+„90”	2057	2097	1993	2033	2056	2096	2108	2084	2140	2128	2118	2084	2110	2100					
	„90”+„100”	2157	2197	-	-	-	-	2208	2184	2240	2228	2218	2184	2210	2200					
	„100”+„100”	2257	2297	-	-	2256	2296	2308	2284	2340	2328	2318	2284	2310	2300					
			wysokość całkowita ościeżnicy z koroną Hk [mm]																	
			2148	2148	2131	2131	2136	2136	2161	2156	2177	2177	2172	2156	2162	2157				

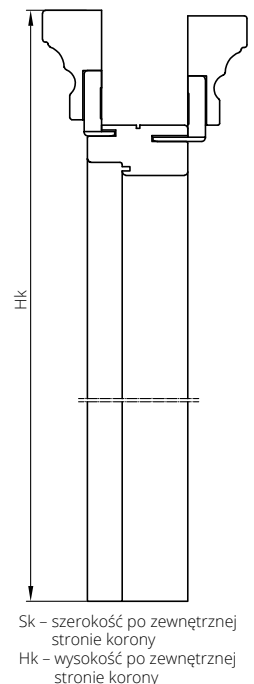

Sk – szerokość po zewnętrznej stronie korony  
Hk – wysokość po zewnętrznej stronie korony



# OPCJE WENTYLACJI

	Tuleje tworzywowe T1-14, T10, T13-T15	Tuleje tworzywowe T240- T243, T258, T260, T263, T276	Tuleje tworzywowe T120, T258, T121, T132, T141, T276	Tuleje tworzywowe T293-T297	podcięcie wentylacyjne standard/DUO	podcięcie wentylacyjne SEMPRE	podcięcie wentylacyjne ARCO	podcięcie wentylacyjne FORTIMO / MONA	szczelina wentylacyjna podwójna	szczelina wentylacyjna potrójna	kratka z tworzywa	kratka ze stali nierdzewnej	zabezpieczenie dolnego ramienia przed wilgocią*	UWAGI
ARCO, SEDO, VERI, MODO, EGRO			X <sup>2</sup>	X <sup>2</sup>			X <sup>1</sup>							1) podcięcie tylko w szerokościach "80", "90" 2) w szerokości "60" standardowo 3 tuleje
INTER-AMBER	X		X		X				X		X	X	X	
IMPULS, NOSTRE, INVERNO, SONATA (W1, W2, W5, W7)	X	X			X	X			X		X	X	X	
SONATA (W4, W6)	X	X			X	X			X		X <sup>1</sup>	X <sup>1</sup>	X	1) kratka wentylacyjna tylko w standardowej wysokości
IMPULS 13	X	X			X	X					X <sup>1</sup>	X <sup>1</sup>	X	1) kratka wentylacyjna tylko w szerokościach "70", "80", "90"
ETIUDA A01, B1	X	X			X	X					X <sup>1</sup>	X <sup>1</sup>	X	1) tylko w szerokościach "70", "80", "90"
ETIUDA B0	X	X			X	X			X		X	X	X	
ESTATO B2, B3	X				X								X	
ETIUDA LUX A01, B1	X				X						X <sup>1</sup>	X <sup>1</sup>	X	1) tylko w szerokościach "70", "80", "90"
ESTATO A01, B1, CREATO A01	X				X						X	X	X	
ETIUDA LUX B0	X				X				X		X	X	X	
DECO	X	X			X	X			X		X	X	X	
INTERSOLID, INTERSOLID II	X				X						X <sup>1</sup>	X <sup>1</sup>	X	1) kratka wentylacyjna tylko w standardowej wysokości
MODERN, MODENA	X				X				X		X <sup>1</sup>	X <sup>1</sup>	X	1) kratka wentylacyjna tylko dla standardowej wysokości
DECO LUX, CAMBIO, SIMPLE, TIARA (W01, W02, W05, W07), SUBLIME	X				X				X		X	X	X	
ESPINA	X				X				X <sup>1</sup>		X	X	X	1) nie dotyczy wzoru W01
FIORD, TIARA (W03, W04, W06), VERTIGO, VILANO	X				X				X		X <sup>1</sup>	X <sup>1</sup>	X	1) kratka wentylacyjna tylko dla standardowej wysokości
LUMEN					X									
PASSO					X									
SKŁADANE DUO	X	X	X	X										
SONATA LUX, SEMPRE LUX						X <sup>1</sup>					X <sup>1</sup>			1) tylko w szerokościach "80", "90" 2) w szerokości "60" standardowo 3 tuleje
SEMPRE <sup>3</sup>		X <sup>2</sup>				X <sup>1</sup>					X <sup>1</sup>			1) tylko w szerokościach "80", "90" 2) w szerokości "60" standardowo 3 tuleje 3) nie dotyczy wzoru W05, W07
FORTIMO		X <sup>2</sup>		X <sup>2</sup>			X <sup>1</sup>		X <sup>1</sup>					1) podcięcie tylko w szerokościach "80", "90" 2) w szerokości "60" standardowo 3 tuleje
FORTIMO LUX							X <sup>1</sup>		X <sup>1</sup>					1) podcięcie tylko w szerokościach "80", "90" 2) w szerokości "60" standardowo 3 tuleje
ESTATO LUX A01	X				X						X <sup>1</sup>	X <sup>1</sup>		1) tylko w szerokościach "70", "80", "90"
HAPTIC					X				X		X	X	X	
TIARA W08	X			X	X									
SONATA W8	X			X	X									X
MONA		X					X <sup>1</sup>		X <sup>1</sup>					1) podcięcie tylko w szerokościach "80", "90"
ETIUDA, ETIUDA LUX, ESTATO, ESTATO LUX, CREATO (WZORY A02, A03)					X <sup>1</sup>									1) tylko w szerokościach "70", "80", "90" WZORY A02, A03
FIORI	X	X				X <sup>1</sup>								1) podcięcie tylko w szerokościach „80”, „90”
LOFTY	X	X	X	X	X				X		X	X	X	

\* nie dotyczy skrzydeł z podcięciem wentylacyjnym

Dla kolekcji DUO opcje wentylacji należy przyjąć jak dla poszczególnych modeli drzwi

Szerokość drzwi	Drzwi z podcięciem wentylacyjnym		Drzwi z tulejami wentylacyjnymi		Drzwi z dwoma rzędami tulei wentylacyjnych	
	Sumaryczny przekrój otworów wentylacyjnych przy zachowaniu przeswitu 10 mm [m <sup>2</sup> ]		Sumaryczny przekrój tulei i standardowego przeswitu 10 mm [m <sup>2</sup> ]	Dodatkowy przeswit między dolną krawędzią skrzydła a podłogą wymagany w celu spełnienia wymogów rozporządzenia * [mm]	Sumaryczny przekrój tulei i standardowego przeswitu 10 mm [m <sup>2</sup> ]	Dodatkowy przeswit między dolną krawędzią skrzydła a podłogą wymagany w celu spełnienia wymogów rozporządzenia* [mm]
PRZYLGOWE	„60"	0,019	0,009	25**	0,011	20**
	„70"	0,022	0,010	20**	0,012	15**
	„80"	0,026	0,011	15**	0,013	15**
	„90"	0,029	0,012	15**	0,014	10**
	„100"	0,033	0,013	10**	0,015	10**
DUO (BEZPRZYLGOWE)	„110"	0,036	0,014	10**	0,016	10**
	„60"	0,016	0,009	25**	0,011	20**
	„70"	0,020	0,010	20**	0,012	15**
	„80"	0,024	0,011	15**	0,013	15**
	„90"	0,028	0,012	15**	0,014	10**
LUMEN	„100"	0,032	0,013	10**	0,015	10**
	„110"	0,036	0,014	10**	0,016	10**
	„60"	0,015	-	-	-	-
	„70"	0,019	-	-	-	-
	„80"	0,023	-	-	-	-
ARCO	„90"	0,027	-	-	-	-
	„60"	0,017	-	-	-	-
	„70"	0,021	0,010	20**	-	-
	„80"	0,026	0,011	15**	-	-
	„90"	0,030	0,012	15**	-	-
SEMPRE	„100"	0,034	0,013	10**	-	-
	„60"	0,014	0,009	25**	-	-
	„70"	0,018	0,010	20**	-	-
	„80"	0,023	0,011	15**	-	-
	„90"	0,027	0,012	15**	-	-
FORTIMO	„100"	0,032	0,014	10**	-	-
	„60"	0,016	0,009	25**	-	-
	„70"	0,020	0,010	20**	-	-
	„80"	0,024	0,011	15**	-	-
	„90"	0,028	0,012	15**	-	-

Standardowo przeswit pomiędzy skrzydłem a podłogą wynosi 10 mm

\* Zgodnie z Rozporządzeniem Ministra Infrastruktury z dnia 12 kwietnia 2002 r. w sprawie warunków technicznych, jakim powinny odpowiadać budynki i ich usytuowanie. (Dz. U. 75 z 2002 r. poz. 690 z późniejszymi zmianami, Dz. U. Nr 33 z 2003 r. poz. 270, Dz. U. Nr 109 z 2004 r. poz. 1156) Rozdział 6, §. 79. „Drzwi do łazienki, umywalni i wydzielonego ustępu powinny otwierać się na zewnątrz pomieszczenia, mieć z zastrzeżeniem § 75 ust. 2 co najmniej 0,8 m i wysokość 2 m w świetle ościeżnicy, a w dolnej części – otwory o sumarycznym przekroju nie mniejszym niż 0,022 m<sup>2</sup> dla dopływu powietrza”.

\*\* należy zwiększyć przeswit o podaną wartość poprzez skrócenie skrzydła od dołu w przypadku, gdy skrócenie jest możliwe. Samodzielne skrócenie drzwi powoduje utratę gwarancji.

Skrzydła, których skrócenie jest niemożliwe:  
- Etiuda, Etiuda Lux wzory A1-A3  
Skrzydła przesuwne z uwagi na konstrukcję (odsunięcie od ściany/systemu naściennego o około 20 mm) spełniają wymogi rozporządzenia bez konieczności stosowania podcięcia wentylacyjnego bądź tulei wentylacyjnych.  
Kratki wentylacyjne oraz panele ze stali nierdzewnej z powierzchnią wentylacyjną spełniają wymogi rozporządzenia.

# OPCJE WENTYLACJI

## WENTYLACJA\*

**KONSTRUKCJA PŁYTOWA**

	A	B	C	D
„80”	844	704	525	825
„90”	944	804	625	925

szczelina wentylacyjna w skrzydłach o konstrukcji płytowej z kolekcji DUO - dopłata **70/86,10**

podcięcie wentylacyjne w skrzydłach bezprzylgowych z kolekcji DUO - dopłata **50/61,50**

podcięcie wentylacyjne - dopłata powierzchnnie fornirowane **50/61,50**  
- dopłata powierzchnnie syntetyczne/malowane **35/43,05**

**IMPULS W13**

skrzydło IMPULS W13 „80” z podcięciem wentylacyjnym - dopłata **35/43,05**

skrzydło IMPULS W13 „90” z podcięciem wentylacyjnym - dopłata **35/43,05**

Prześwit pomiędzy skrzydłem a podłogą max. 35 mm

Jeden lub dwa rzędy tulei wentylacyjnych

Podcięcie wentylacyjne

**ARCO, SEDO**

skrzydło ARCO „80”, SEDO „80” z podcięciem wentylacyjnym

skrzydło ARCO „90”, SEDO „90” z podcięciem wentylacyjnym

**VERTIGO, VILANO**

skrzydło VERTIGO „80”, VILANO „80” ze szczeliną wentylacyjną

skrzydło VERTIGO „90”, VILANO „90” ze szczeliną wentylacyjną

**SEMPRE/SEMPRE DUO**

skrzydło SEMPRE „80” z podcięciem wentylacyjnym

skrzydło SEMPRE „90” z podcięciem wentylacyjnym

skrzydło SEMPRE „80” ze szczeliną wentylacyjną

skrzydło SEMPRE „90” ze szczeliną wentylacyjną

szczelina wentylacyjna w skrzydłach z kolekcji SEMPRE, INTERSOLID - dopłata **70/86,10**

**ESTATO, ESTATO LUX, CREATO, ETIUDA, ETIUDA LUX „80” (dot. wersji A01-A03)**

wersja przylgowa

wzór A01

wzór A02

wzór A03

podcięcie wentylacyjne - dopłata **100/123,00**

wersja bezprzylgowa

wzór A01

wzór A02

wzór A03

Standardowy prześwit pomiędzy skrzydłem a podłogą wynosi 10 mm

\* Zgodnie z Rozporządzeniem Ministra Infrastruktury z dnia 12 kwietnia 2002 r. w sprawie warunków technicznych, jakim powinny odpowiadać budynki i ich usytuowanie. (Dz. U. 75 z 2002 r. poz. 690 z późniejszymi zmianami, Dz. U. Nr 33 z 2003 r. poz. 270, Dz. U. Nr 109 z 2004 r. poz. 1156) Rozdział 6, §. 79. „Drzwi do łazienki, umywalni i wydzielonego ustępu powinny otwierać się na zewnątrz pomieszczenia, mieć z zastrzeżeniem § 75 ust. 2 co najmniej 0,8 m i wysokość 2 m w świetle ościeżnicy, a w dolnej części - otwory o sumarycznym przekroju nie mniejszym niż 0,022 m<sup>2</sup> dla dopływu powietrza”.

\*\* należy zwiększyć prześwit o podaną wartość poprzez skrócenie skrzydła od dołu w przypadku, gdy skrócenie jest możliwe.

Skrzydła, których skrócenie jest niemożliwe: Etiuda, Etiuda Lux wzory A1-A3.

Skrzydła przesuwne z uwagi na konstrukcję (odsunięcie od ściany/tunele o około 20 mm) spełniają wymogi rozporządzenia bez konieczności stosowania podjęcia wentylacyjnego bądź tulei wentylacyjnych.

# OPCJE WENTYLACJI

TULEJE WENTYLACYJNE z tworzywa sztucznego (kpl. 4 szt.)



rząd tulejek (4 szt.)

21/25,83

TULEJE WENTYLACYJNE z tworzywa sztucznego (kpl. 4 szt.) - dopasowane do koloru skrzydła drzwiowego

## HIGH TOP



T292  
jesion kawowy

rząd tulejek (4 szt.)

48/59,04

## ECO TOP



T121  
dąb

T132  
orzech

T120/T258  
biały

159  
dąb delano

161  
dąb halif

T295  
dąb angielski

T141  
dąb Salinas

T276  
dąb  
miodowy

## LAMISTONE



T258  
biały

T260  
biały dąb

T263  
orzech premium

T240  
wiąz bielony

T241  
wiąz piaskowy

T242  
wiąz szary

T243  
dąb delano

T250  
dąb terra

T276  
dąb polski

## SILKSTONE

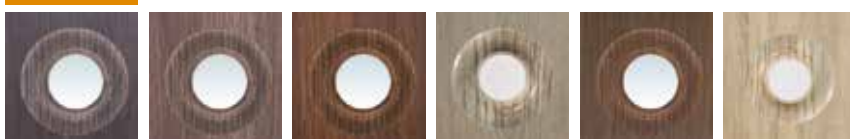

T293  
antracyt Royal

T294  
jesion Royal

T295  
merbau Royal

T296  
jesion polski

T297  
nugat Royal

T230  
dąb gran

Rzeczywiste kolory mogą różnić się od zamieszczonych w ofercie.

Tuleje wentylacyjne nie spełniają wymagań z Rozporządzenia Ministra odnośnie sumarycznego przekroju otworów dla dopływu powietrza.

# OPCJE WENTYLACJI

## PANEL Z POWIERZCHNIĄ WENTYLACYJNĄ



dopłata „70”	<b>314</b> /386,22
dopłata „80”	<b>340</b> /418,20
dopłata „90”, „90 plus”	<b>360</b> /442,80
dopłata „100”	<b>387</b> /476,01
dopłata „110”	<b>415</b> /510,45

## KRATKI WENTYLACYJNE\*

z tworzywa sztucznego



biały



brąz



czarny



beż



szary



antracyt

biały, beż, brąz, szary, czarny, antracyt **25**/30,75

ze stali nierdzewnej



H17 mocowanie na zatrzaski **216**/265,68  
 kwasoodporna mocowanie na zatrzaski **282**/346,86

Opcjonalnie możliwość zamówienia kratki i paneli ze stali nierdzewnej.  
 Powierzchnia otworów dla dopływu powietrza wynosi powyżej 0,022 m<sup>2</sup>.

\* Zgodnie z Obwieszczeniem Ministra Rozwoju i Technologii z dnia 15 kwietnia 2022r. (Dz. U. 2022, poz. 1225) w sprawie ogłoszenia jednolitego tekstu rozporządzenia Ministra Infrastruktury w sprawie warunków technicznych, jakim powinny odpowiadać budynki i ich usytuowanie: Rozdział 6, §. 79. „Drzwi do łazienki, umywalni i wydzielonego ustępu powinny otwierać się na zewnątrz pomieszczenia, mieć z zastrzeżeniem § 75 ust. 2 co najmniej 0,8 m i wysokość 2 m w świetle ościeżnicy, a w dolnej części – otwory o sumarycznym przekroju nie mniejszym niż 0,022 m<sup>2</sup> dla dopływu powietrza”.

# ZABEZPIECZENIA ZE STALI NIERDZEWNEJ

O GRUBOŚCI 0,6 MM KRAWĘDZI SKRZYDŁA

dotyczy sys. przylgowego

Zabezpieczenia pionowych krawędzi skrzydła mogą być stosowane do skrzydła o grubości 40 mm w powłoce LAMISTONE, SILKSTONE, CPL 0,2; CPL 0,5; CPL 0,7 oraz FORNIROWANE. Zabezpieczenia przystosowane są tylko do zawiasów typ T.

### TYP ZABEZPIECZENIA

(zabezpieczenie pionowe strony zamkowej i zabezpieczenie pionowe strony zawiasowej)

Dopłata do ceny katalogowej skrzydła

Komplet zabezpieczeń do skrzydła o grubości 40 mm **474**/583,02

W przypadku drzwi wahadłowych zabezpieczenie krawędzi skrzydła od strony przeciwnej do zawiasowej.



# AKCESORIA

## ZAWIASY DO DRZWI WEWNĄTRZLOKALOWYCH

system przylgowy



zawias czopowy wkręcany typ B  
ocynk srebrny  
lub nikiel szczotkowany  
**17/20,91**

system przylgowy



zawias czopowy wkręcany typ D  
ocynk srebrny  
lub nikiel szczotkowany  
**17/20,91**

system przylgowy



zawias czopowy wkręcany typ C\*  
ocynk srebrny  
lub nikiel szczotkowany  
**40/49,20**

system przylgowy



zawias czopowy wkręcany typ K\*  
ocynk srebrny  
lub nikiel szczotkowany  
**40/49,20**

system przylgowy



zawias czopowy typ M  
do ościeżnicy metalowej  
ocynk srebrny  
**17/20,91**

system przylgowy



zawias z funkcją domykającą  
(ościeżnica drewniana stała lub regulowana jednostronnie)  
ocynk srebrny  
**75/92,25**

\*zawiasy w komplecie z ościeżnicą. Przy zamówieniu samego skrzydła należy domówić również zawias.

system przylgowy



zawias trójdzielny typ T\* srebrny  
do ościeżnicy SYSTEM DIN  
**30/36,90**

system przylgowy



zawias trójdzielny typ T\* czarny  
do ościeżnicy SYSTEM DIN  
**95/116,85**

system przylgowy



zawias trójdzielny typ T\* czarny  
do ościeżnicy metalowej  
**95/116,85**

system bezprylgowy



zawias regulowany kryty HARMONY\*  
chrom satyna  
**75/92,25**

system bezprylgowy



zawias regulowany kryty HARMONY\*  
biały  
**75/92,25**

system bezprylgowy



zawias regulowany kryty HARMONY\*  
czarny (kolekcja BLACK)  
**75/92,25**

system bezprylgowy



zawias regulowany kryty DUO\* nikiel satyna  
**110/135,30**

system bezprylgowy



zawias regulowany kryty DUO\* biały  
**130/159,90**

system bezprylgowy



zawias regulowany kryty DUO\* czarny  
(kolekcja BLACK)  
**130/159,90**

system bezprylgowy



zawias regulowany kryty TE\* srebrny  
**225/276,75**

system bezprylgowy



zawias regulowany kryty TE\* biały  
**345/424,35**

system bezprylgowy



zawias regulowany kryty TE\* czarny  
**345/424,35**

## ZAMKI



przylgowy **20/24,60**



bezprylgowy **70/86,10**

## OSŁONKI NA ZAWIASY TYP I (kpl. 2 szt. na jeden zawias)



kolory:  
złoty, chrom, chrom-mat,  
patyna, czarny

**11/13,53**

Osłonki typ I stosowane są do zawiasów typ C oraz typ K. Komplet osłonek na jeden zawias składa się z dwóch jednakowych osłonek.

## OSŁONKI NA ZAWIASY TYP II (1 kpl. na jeden zawias)

1 kpl. - 2 szt.



kolory:  
złoty, chrom, chrom-mat,  
patyna, brąz, biały, czarny

**9/11,07**

Osłonki typ II stosowane są do zawiasów typ B, typ D. Komplet osłonek na jeden zawias składa się z osłonki krótkiej (część górna) oraz osłonki długiej (część dolna).

# AKCESORIA

## SAMOZAMYKACZ GEZE TS 2000



samozamykacz

kolorystyka      cena od

srebrny, biały, brąz      **226/277,98**

czarny      **276/339,48**

Wymagane wzmocnienie pod samozamykacz oraz wzmocnienie pod opaską ościeżnicy. Dostępne również inne modele samozamykaczy – po konsultacji z Działem Handlowym.



uszczelka opadająca

**180/221,40**      zakup luzem (do docięcia we własnym zakresie)

**260/319,80**      zamontowana w drzwiach

Możliwość zastosowania tylko przy skrzydle o grubości min. 40 mm (dolny ramiak).

## ZAMEK HAKOWY do drzwi przesuwnych



opcja zamek WK

chrom, chrom matowy, złoty, złoty-mat, patyna      **155/190,65**

czarny      **160/196,80**



opcja zamek WC

chrom, chrom matowy, złoty, złoty-mat, patyna      **165/79,95**

czarny      **170/209,10**

## UCHWYTY do drzwi przesuwnych



U1  
złoty

U2  
złoty-mat

U3  
chrom

U4  
chrom matowy

U5  
patyna

U6  
czarny

124 mm

złoty, złoty-mat, chrom, chrom matowy, patyna, czarny

**109/134,07**

## Uchwyt ENTERO



nikiel satyna

160 mm

## Uchwyt ENTERO II



stal nierdzewna

150 mm

ENTERO nikiel satyna na wkręt      **420/516,60**

ENTERO nikiel satyna pod wkręt + zamek hakowy WC      **600/738,00**

ENTERO II stal nierdzewna + zamek WC      **450/553,50**

ENTERO II stal nierdzewna      **300/369,00**



189 mm

## Uchwyt MAYA

nikiel satyna + zamek do klucza      **600/738,00**

nikiel satyna      **515/633,45**

nikiel satyna + zamek hakowy na wkładkę      **600/738,00**

nikiel satyna + zamek WC      **745/916,35**

nikiel satyna

## UCHWYTY do drzwi składanych (standard w cenie skrzydła)

z tworzywa sztucznego



01  
biały

02  
beż

03  
brąz

04  
szary

uchwyt      **10/12,30**

## DEKORY ALUMINIOWE (TIARA, SONATA)



chrom mat (standard)



złoty połysk (opcja)



czarny (opcja)



chrom połysk (opcja)



# KLAMKI

## DO DRZWI WEWNĄTRZLOKALOWYCH

**ARCO**



szyld dzielony

kolor	mosiądz antyczny, nikiel szczotkowany	
klamka	<b>55</b> /67,65	
rozeta WK, WB	<b>25</b> /30,75	
rozeta WC	<b>35</b> /43,05	

**ARCUS**



szyld dzielony

kolor	nikiel satynowy	nikiel szczotkowany
klamka	<b>90</b> /110,70	<b>90</b> /110,70
rozeta WK, WB	<b>40</b> /49,20	<b>40</b> /49,20
rozeta WC	<b>50</b> /61,50	<b>55</b> /67,65

**LATINO**



szyld dzielony

kolor	stal nierdzewna	
klamka + rozeta WK	<b>130</b> /159,90	
klamka + rozeta WB	<b>130</b> /159,90	
klamka + rozeta WC	<b>180</b> /221,40	

**MENSA**

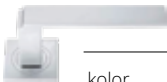

szyld dzielony

kolor	chrom	chrom satynowy
klamka	<b>105</b> /129,15	<b>105</b> /129,15
rozeta WK, WB	<b>40</b> /49,20	<b>40</b> /49,20
rozeta WC	<b>55</b> /67,65	<b>50</b> /61,50

**ENCKE**



szyld dzielony

kolor	nikiel satynowy
klamka	<b>85</b> /104,55
rozeta WK, WB	<b>40</b> /49,20
rozeta WC	<b>50</b> /61,50

**PASSO**



szyld dzielony

kolor	nikiel-mat	chrom mat
klamka	<b>115</b> /141,45	<b>115</b> /141,45
rozeta WK, WB	<b>35</b> /43,05	<b>35</b> /43,05
rozeta WC	<b>50</b> /61,50	<b>50</b> /61,50

**VERSA**



szyld dzielony

kolor	chrom satynowany, nikiel satynowany	nikiel szczotkowany
klamka	<b>90</b> /110,70	<b>90</b> /110,70
rozeta WK, WB	<b>40</b> /49,20	<b>40</b> /49,20
rozeta WC	<b>50</b> /61,50	<b>55</b> /67,65

**UNICO**



szyld dzielony

kolor	biały mat	czarny mat	grafit strukturalny
klamka	<b>65</b> /79,95	<b>65</b> /79,95	<b>65</b> /79,95
rozeta WK, WB	<b>30</b> /36,90	<b>30</b> /36,90	<b>30</b> /36,90
rozeta WC	<b>40</b> /49,20	<b>40</b> /49,20	<b>40</b> /49,20

**IMAGE-O INOX**



szyld dzielony

kolor	stal nierdzewna
klamka	<b>115</b> /141,45
rozeta WK, WB	<b>50</b> /61,50
rozeta WC	<b>100</b> /123,00

**LINEA**



szyld dzielony

kolor	nikiel szczotkowany, chrom błyszczący, grafit chrom
klamka	<b>75</b> /92,25
rozeta WK, WB	<b>30</b> /36,90
rozeta WC	<b>40</b> /49,20

**CRUX**



szyld dzielony

kolor	nikiel satynowy, chrom satyna
klamka	<b>85</b> /104,55
rozeta WK, WB	<b>35</b> /43,05
rozeta WC	<b>45</b> /55,35

**TOPAZ**



szyld dzielony

kolor	stal nierdzewna
klamka	<b>55</b> /67,65
rozeta WK, WB	<b>25</b> /30,75
rozeta WC	<b>45</b> /55,35

**BOLD**



szyld dzielony

kolor	stal nierdzewna
klamka	<b>70</b> /86,10
rozeta WK, WB	<b>20</b> /24,60
rozeta WC	<b>40</b> /49,20

**AGOSTO**



szyld dzielony

kolor	stal nierdzewna
klamka	<b>65</b> /79,95
rozeta WK	<b>25</b> /30,75
rozeta WB	<b>40</b> /49,20
rozeta WC	<b>45</b> /55,35

**AUTUNNO**



szyld dzielony

kolor	nikiel szczotkowany, chrom błyszczący	chrom błyszczący
klamka	<b>190</b> /233,70	<b>210</b> /258,30
rozeta WK, WB	<b>75</b> /92,25	<b>75</b> /92,25
rozeta WC	<b>110</b> /135,30	<b>110</b> /135,30



SEMPRE

szyld dzielony

kolor	nikiel
klamka	<b>100</b> /123,00
rozeta WK, WB	<b>30</b> /36,90
rozeta WC	<b>40</b> /49,20



VERANO

szyld dzielony

kolor	nikiel szczotkowany, chrom szczotkowany, czarny	chrom błyszczący
klamka	<b>165</b> /202,95	<b>175</b> /215,25
rozeta WK, WB	<b>70</b> /86,10	<b>70</b> /86,10
rozeta WC	<b>110</b> /135,30	<b>110</b> /135,30



ESTATE

szyld dzielony

kolor	chrom szczotkowany, nikiel szczotkowany	chrom błyszczący
klamka	<b>190</b> /233,70	<b>205</b> /252,15
rozeta WK	<b>75</b> /92,25	<b>75</b> /92,25
rozeta WC	<b>110</b> /135,30	<b>110</b> /135,30



ARABIS

szyld dzielony

kolor	czarny
klamka	<b>150</b> /184,50
rozeta WK, WB	<b>55</b> /67,65
rozeta WC	<b>90</b> /110,70



IBIZA

szyld dzielony

kolor	czarny
klamka	<b>65</b> /79,95
rozeta WK, WB	<b>40</b> /49,20
rozeta WC	<b>50</b> /61,50



TWIST

szyld dzielony

kolor	stal nierdzewna
klamka	<b>160</b> /196,80
rozeta WK, WB	<b>45</b> /55,35
rozeta WC	<b>60</b> /73,80



PRIMAVERA

szyld dzielony

kolor	chrom szczotkowany bez insertu, czarny bez insertu
klamka	<b>350</b> /430,50
rozeta WK	<b>75</b> /92,25
rozeta WC	<b>110</b> /135,30

Klamka przygotowana pod montaż insertu  
– możliwość zamówienia insertu w kolorze drzwi



INVERNO

szyld dzielony

kolor	nikiel szczotkowany, chrom szczotkowany, czarny
klamka	<b>190</b> /233,70
rozeta WK, WB	<b>75</b> /92,25
rozeta WC	<b>105</b> /129,15



APRILE

szyld dzielony

kolor	chrom błyszczący, chrom szczotkowany, nikiel szczotkowany
klamka	<b>240</b> /295,20
rozeta WK, WB	<b>70</b> /86,10
rozeta WC	<b>110</b> /135,30



LATON

szyld dzielony

kolor	stal nierdzewna
klamka	<b>83</b> /102,09
rozeta WK, WB	<b>21</b> /25,83
rozeta WC	<b>37</b> /45,51



NIQUEL

szyld dzielony

kolor	stal nierdzewna
klamka	<b>41</b> /50,43
rozeta WK, WB	<b>21</b> /25,83
rozeta WC	<b>37</b> /45,51



HALLEY

szyld dzielony

kolor	chrom/nikiel szczotkowany, mosiądz antyczny
klamka	<b>65</b> /79,95
rozeta WK, WB	<b>30</b> /36,90
rozeta WC	<b>45</b> /55,35



HIGRO

szyld dzielony

kolor	stal nierdzewna
klamka + rozeta WK	<b>120</b> /147,60
klamka + rozeta WB	<b>120</b> /147,60
klamka + rozeta WC	<b>145</b> /178,35

Klamka + rozeta WC HIGRO są przeznaczone tylko do drzwi HIGRO.



EXIMUS

szyld dzielony

kolor	chrom/czarny, chrom/biały	chrom satyna czarny/ chrom satyna biały
klamka	<b>95</b> /116,85	<b>90</b> /110,70
rozeta WK, WB	<b>35</b> /43,05	<b>30</b> /36,90
rozeta WC	<b>50</b> /61,50	<b>45</b> /55,35

**BERGENIA**



szyld dzielony

kolor	czarny matowy, chrom polerowany, chrom satynowy	złoty polerowany złoty matowy
klamka	<b>230</b> /282,90	<b>255</b> /313,65
rozeta WK, WB	<b>60</b> /73,80	<b>70</b> /86,10
rozeta WC	<b>90</b> /110,70	<b>105</b> /129,15

**LUPINA**



szyld dzielony

kolor	czarny matowy, chrom polerowany, chrom satynowy
klamka	<b>350</b> /430,50
rozeta WK, WB	<b>65</b> /79,95
rozeta WC	<b>100</b> /123,00

**ARNICA**



szyld dzielony

kolor	czarny matowy, chrom polerowany, chrom satynowy
klamka	<b>150</b> /184,50
rozeta WK, WB	<b>60</b> /73,80
rozeta WC	<b>90</b> /110,70

**PATINA**



szyld dzielony

kolor	stal nierdzewna
klamka	<b>85</b> /104,55
rozeta WK, WB	<b>25</b> /30,75
rozeta WC	<b>40</b> /49,20

**SATEN**



szyld dzielony

kolor	stal nierdzewna
klamka	<b>70</b> /86,10
rozeta WK, WB	<b>25</b> /30,75
rozeta WC	<b>40</b> /49,20

**ANMI**



szyld dzielony

kolor	złoty mat, złoty połysk
klamka	<b>270</b> /332,10
rozeta WK, WB	<b>65</b> /79,95
rozeta WC	<b>100</b> /123,00

**GALE (lewa, prawa)**



szyld podłużny rozstaw 72 mm

kolor	chrom/nikiel szczotkowany, mosiądz antyczny
klamka + rozeta WK	<b>60</b> /73,80
klamka + rozeta WB	<b>60</b> /73,80
klamka + rozeta WC	<b>70</b> /86,10

dedykowane do drzwi w systemie przylgowym

**WKŁADKI DO DRZWI WEWNĄTRZLOKALOWYCH** cena za 1 szt.

30/35 LOB	<b>40</b> /49,20
30/30 LOB	<b>40</b> /49,20
30/40 LOB	<b>45</b> /55,35
35/30 LOB	<b>40</b> /49,20
26/26 WILKA	<b>50</b> /61,50

## Zestawienie wkładek

Lp.	Rozmiar wkładki	Producent	Drzwi wewnętrzne								
			przylgowe jednoskrzydłowe, Typ A, Typ B	przylgowe dwuskrzydłowe	bezprzylgowe jednoskrzydłowe, Typ A, Typ B	bezprzylgowe z elektrozapem	bezprzylgowe dwuskrzydłowe	bezprzylgowe dwuskrzydłowe Typ A, Typ B, HARMONY INVEST	Harmony, REVES	Lumen	STALIO
1	30x35	LOB	x	x			x				
2	30x30	LOB			x					x	
3	30x40	LOB						x			
4	35x30	LOB				x			x		
5	26x26	Wilka									x

**NOWOŚĆ**

GALIO  
STALIO  
LUMEN LOFT





PARTNER HANDLOWY

**POL-SKONE Sp. z o.o.**  
 ul. Hanki Ordonówny 8; 20-328 Lublin  
 tel.: +48 81 728 52 85; +48 81 744 30 11-13  
 fax: +48 81 744 24 89; +48 81 744 39 12  
 e-mail: [pol-skone@pol-skone.eu](mailto:pol-skone@pol-skone.eu)

[www.pol-skone.eu](http://www.pol-skone.eu)